

Manual Wheelchair
Carrozzina manuale
Manuální invalidní vozík
Wózek manualny
Χειροκίνητη αναπηρική πολυθρόνα



Breezy Premium

USER MANUAL
MANUALE D'USO
NÁVOD K OBSLUZE
INSTRUKCJA OBSŁUGI
ΕΓΧΕΙΡΙΔΙΟ ΧΡΗΣΗΣ

 **Breezy**[®]

000690987.03



Wheelchair Components

EN 

We at SUNRISE MEDICAL have been awarded the ISO-13485 certificate, which affirms the quality of our products at every stage, from R & D to production. This product complies with the standards set forth in EU and UK regulations. Options or accessories shown are available at extra cost.

Componenti della carrozzina

IT 

SUNRISE MEDICAL ha ottenuto la certificazione ISO-13485 che certifica la qualità dei suoi prodotti in ogni fase del loro processo di realizzazione, dalla ricerca e sviluppo alla produzione. I nostri sistemi di gestione della qualità, poiché conformi alla norma ISO 13485, garantiscono che anche il vostro prodotto Sunrise Medical soddisfa i requisiti del Regolamento Dispositivi Medici. Questo prodotto è conforme agli standard definiti dalle regolamenti UE e nel Regno Unito.

Součásti invalidního vozíku

CZ 

Společnosti SUNRISE MEDICAL byl udělen certifikát ISO 13485, potvrzující kvalitu našich výrobků ve všech stádiích, od výzkumu a vývoje až po výrobu. Tento výrobek vyhovuje normám stanovených ve nařízení EU Spojeného království. Uvedené varianty a příslušenství jsou k dispozici za příplatek.

Elementy wózka inwalidzkiego

PL 

Firma SUNRISE MEDICAL posiada certyfikat ISO 13485, który potwierdza wysoką jakość naszych produktów na każdym etapie ich powstawania, od opracowywania nowych rozwiązań po fazę produkcji. Niniejszy produkt spełnia wymogi stawiane przez rozporządzeń UE i Wielkiej Brytanii. Dodatkowe wyposażenie i akcesoria dostępne za dodatkową opłatą.

Συστατικά μέρη της αναπηρικής πολυθρόνας

GR 

Εμείς στη SUNRISE MEDICAL έχουμε αποκτήσει το Πιστοποιητικό ISO 13485, το οποίο επιβεβαιώνει την ποιότητα των προϊόντων μας σε κάθε στάδιο, από το τμήμα Έρευνας και Ανάπτυξης (R & D) μέχρι την παραγωγή. Αυτό το προϊόν ανταποκρίνεται στα πρότυπα που ορίζονται στους κανονισμούς της ΕΕ και του ΗΒ. Διατίθενται προαιρετικός εξοπλισμός και αξεσουάρ με επιπλέον χρέωση.

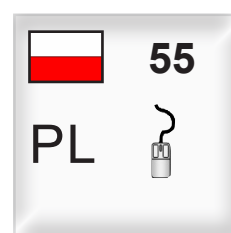



Wheelchairs:

1. Push handles
2. Backrest upholstery
3. Sideguard
4. Seat sling
5. Footrest
6. Castors
7. Footboard
8. Fork
9. Wheel locks
10. Handrim
11. Rear wheel



Carrozzina:

1. Maniglie di spinta
2. Rivestimento dello schienale
3. Spondina
4. Rivestimento della seduta
5. Pedana
6. Ruote anteriori
7. Appoggiapiedi
8. Forcella
9. Freni
10. Corrimano
11. Ruota posteriore



Invalidní vozíky:

1. Rukojeti pro tlačení
2. Čalounění zádomé opěrky
3. Bočnice
4. Potah sedadla
5. Stupačka
6. Kolečka
7. Stupátko
8. Vidlice
9. Brzdy
10. Obruč
11. Zadní kolo



Elementy wózka:

1. Rączki do prowadzenia
2. Tapicerka oparcia
3. Osłona boczna
4. Tapicerka siedziska
5. Podnóżek
6. Kółka przednie
7. Płyta podnóżka
8. Widełki
9. Hamulce
10. Ciągi
11. Tylne koło



Αναπηρικές πολυθρόνες:

1. Λαβές ώθησης
2. Επένδυση πλάτης
3. Πλευρικό προστατευτικό
4. Ταπετσαρία καθίσματος
5. Υποστήριγμα ποδιών
6. Μικρός τροχός
7. Βάση ποδιών
8. Περόνη
9. Ασφαλίσεις τροχών
10. Στεφάνι τροχού
11. Πίσω τροχός

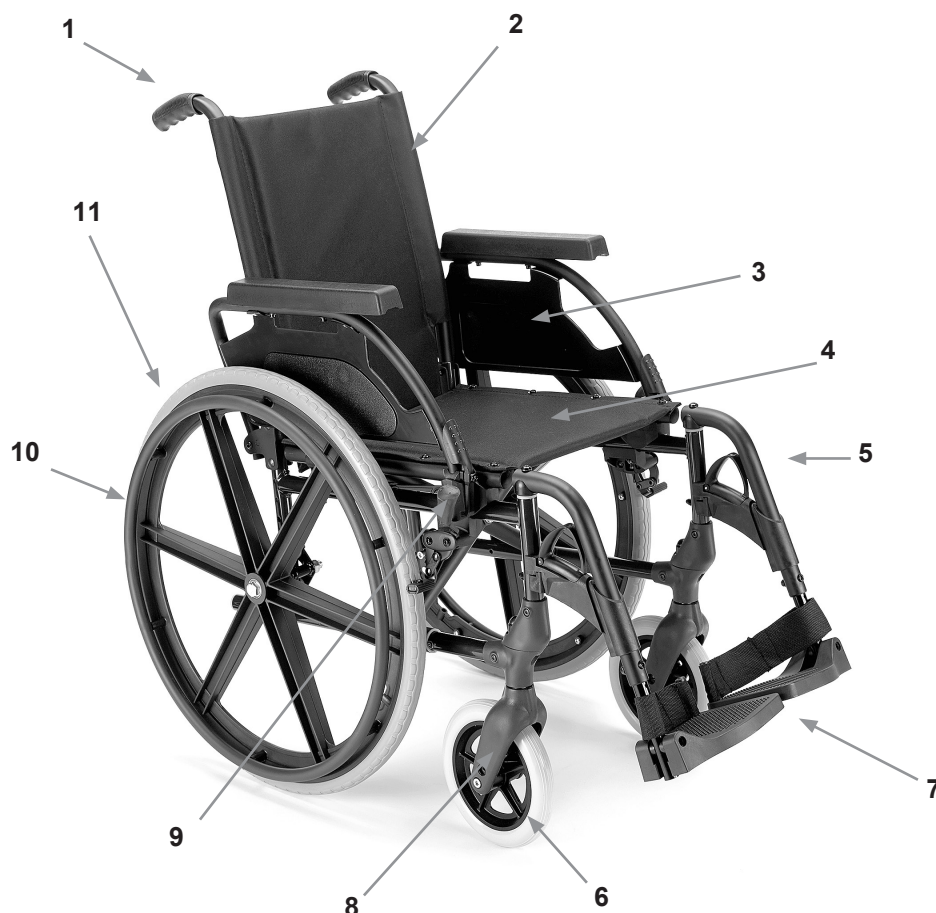



	1170 ↑ ↓ 1010		715 ↑ ↓ 565		1280 ↑ ↓ 930		465 ↑ ↓ 365
	515 ↑ ↓ 490		450 Recl. ↑ ↓ 410		315 ↑ ↓ 195		600 ↑ ↓ 310
	500 ↑ ↓ 450		520 ↑ ↓ 370		305 ↑ ↓ 265		
	985 ↑ ↓ 880		300 ↑ ↓ 300		25 ↑ ↓ -35		MAX mm ↑ ↓ MIN mm
	10° ↑ ↓ 0°		10° ↑ ↓ 0°		10° ↑ ↓ 0°		7° ↑ ↓ 0° MAX MIN
	3° ↑ ↓ 3°		X° ↑ ↓ 10°		110° ↑ ↓ 110°		MAX ↑ ↓ MIN
			19.5 ↑ ↓ 15		125 ↑ ↓ ---		MAX kg ↑ ↓ MIN kg 1.95 KG

Table of Contents

Definitions 5
Foreword 6
Use 7
Area of application 7
General safety notes and driving limits 8
Warranty 10
Transportability 11
Handling 13
Transporting the Wheelchair 13
Options - Brakes 14
Options - Footplates 14
Options - Castors 15
Options - Rear Wheel Extension 15
Options - Backrest 15
Options – Push handles 16
Options - Side Guard 16
Options - Anti-Tips 16
Pelvic Restraint Belt 17
Options - Crutch holder 18
Options - Therapy Table 18
Tyres and Mounting 18
Name Plate 18
Maintenance and care 19
Trouble Shooting 19
Disposal / Recycling of Materials 19
Technical Data 20







NOTE:

The wheelchairs shown and described in this user guide may not correspond in every detail exactly to your own model. However, all instructions are completely relevant, regardless of possible detail differences.

The manufacturer reserves the right to alter without notice any weights, measurements or other technical data shown in this manual. All figures, measurements and capacities shown in this manual are approximate, and do not constitute specifications.

Definitions

3.1 Definitions of words used in this manual

Word	Definition
 DANGER!	Advice to the user of Potential Risk of serious injury or death if the advice is not followed
 WARNING!	Advice to the user of a potential risk of injury if the advice is not followed
 CAUTION!	Advice to user that potential damage to equipment may occur if the advice is not followed
NOTE:	General advice or best practice
	Reference To Additional Documentation
	Solid
	Soft tyres
	Does not fit

NOTE:

Please keep a note of your local service agent's address and telephone number in the space provided. In the event of a breakdown, contact them and try to give all relevant details so they can help you quickly.

Dealer signature and stamp

Foreword

Dear Customer,

We are very pleased that you have decided in favour of a high-quality SUNRISE MEDICAL product.

This Owner's manual will provide numerous tips and ideas so that your new wheelchair can become a trustworthy and reliable partner in your life.

For Sunrise Medical, it is very important that we have a good relationship with our customers. We like to keep you up-to-date about new and current developments at our company. Keeping close to our customers means: fast service, as little red tape as possible, working closely with customers. When you need replacement parts or accessories, or if you just have a question about your wheelchair – we are there for you.

We want you to be satisfied with our products and service. At Sunrise Medical we are constantly working to develop our products further. For this reason, changes can occur in our palette of products with regard to form, technology, and equipment. Consequently, no claims can be construed from the data or pictures contained in this Owner's manual.

The management system of SUNRISE MEDICAL is certified to ISO 13485 and ISO 14001.



As the manufacturer, SUNRISE MEDICAL, declares that this product conforms to the UK Medical Devices Regulation 2002 No. 618.



As the manufacturer, SUNRISE MEDICAL, declares that this product conforms to the Medical Device Regulation (2017/745).

NOTE:

General user advice.

Not following these instructions may result in physical injury, damage to the product or damage to the environment!

Notice to the user and/or patient: Any serious incident that has occurred in relation to the device should be reported to the manufacturer and the competent authority of the Member State in which the user and/or patient is established.

B4Me special adaptations

Sunrise Medical strongly recommends that in order to ensure that your B4Me product operates, and performs as intended by the manufacturer; all the user information supplied with your B4Me product is read and understood, before the product is first used.

Sunrise Medical also recommends that the user information is not discarded after reading it, but it is kept safely stored for future reference.

Medical Device Combinations

It may be possible to combine this Medical device with one or more other Medical Device or other product. Information on which combinations are possible can be found at www.Sunrisemedical.co.uk. All combinations listed have been validated to meet the General Safety and Performance Requirements, Annex I Nr. 14.1 of the Medical Device Regulation 2017/745.

Guidance on the combination, such as mounting, can be found at www.SunriseMedical.co.uk

Please contact your local, authorised SUNRISE MEDICAL dealer if you have any questions regarding the use, maintenance or safety of your wheelchair.

In case there is no authorised dealer in your area, or you have any questions about product safety and product recalls, contact Sunrise Medical either in writing or by telephone or find the information on www.sunrisemedical.co.uk.

Sunrise Medical
Thorns Road
Brierley Hill
West Midlands
DY5 2LD
Phone: 0845 605 66 88
Fax: 0845 605 66 89
www.SunriseMedical.co.uk



DO NOT USE YOUR WHEELCHAIR UNTIL THIS MANUAL HAS BEEN READ AND UNDERSTOOD.

Use

Wheelchairs are exclusively for users who are unable to walk or have limited mobility, for their own personal use, when self-propelling and being moved by a third party (pushed by attendant), within the home and outdoors.

The maximum weight limit (includes the user and any weight of accessories fitted to the wheelchair) is marked on the serial number label, which is affixed to the crossbar or stabiliser bar below the seat.

Warranty can only be taken on if the product is used under the specified conditions and for the intended purposes.

The intended lifetime of this product is 5 years.

Please DO NOT use or fit any 3rd party components to the wheelchair unless they are officially approved by Sunrise Medical.



DANGER!

- Do not fit any unauthorized electronic equipment.
- Do not fit powered or mechanically operated mobility devices, drives, hand-bike or any other device that changes the intended use or the structure of the wheelchair.
- Any combination with other medical devices requires approval directly from Sunrise Medical.

Area of application

The variety of fitting variants as well as the modular design mean that it can be used by those who cannot walk or have limited mobility because of:

Indications

The varieties of fitting variants, as well as the modular design, mean that it can be used by those who cannot walk or have limited mobility because of:

- Paralysis
- Loss of extremity (leg amputation)
- Extremity defect deformity
- Joint contractures/joint injuries
- Illnesses such as heart and circulation deficiencies, disturbance of equilibrium or cachexia, Neurological disease patterns, Muscle dystrophy, Hemiplegia as well as for elderly people who still have strength in the upper body.

Contraindications

The wheelchair shall not be used without attendant in case of:

- Perception disorder
- Imbalance
- Loss of both arms, if not supported by a caregiver
- Joint contracture or joint damage on both arms
- Seating disability

NOTE:

Please note that driving a wheelchair requires sufficient cognitive, physical and visual skills. The user must be able to assess the effects of actions during the operation of the wheelchair and, if necessary, to correct them. These capabilities and the safe use of the additionally attached components cannot be assessed by Sunrise Medical as a manufacturer. We cannot accept any liability for any damage resulting from this.

Please refer to the operating instructions of the wheelchair and the additionally mounted components. Instruct the user in the safe use of the wheelchair and the additionally mounted components. Inform users of specific warnings that need to be read, understood, and respected.

When considering provision, please also note the body size, weight, physical and psychological constitution, the age of the person, living conditions and environment.

Operating Conditions

The wheelchair can be used indoors as well as outdoors in self-propelled or attendant configurations, on dry, firm, relatively smooth surfaces. It is not recommended for use in a storm, torrential rain, snow and ice or other extreme weather conditions.

General safety notes and driving limits

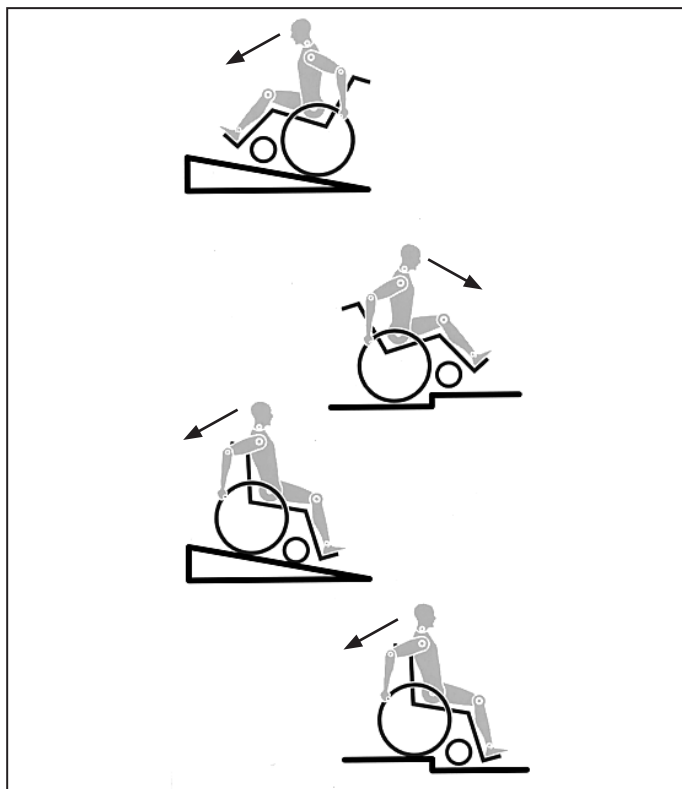

The engineering and construction of this wheelchair has been designed to provide maximum safety. International safety standards currently in force have either been fulfilled or exceeded in parts. Nevertheless, users may put themselves at risk by improperly using their wheelchairs. For your own safety, the following rules must be strictly observed.

Unprofessional or erroneous changes or adjustments increase the risk of accident. As a wheelchair user, you are also part of the daily traffic on streets and pavements, just like anyone else. We would like to remind you that you are therefore also subject to any and all traffic laws.

Be careful during your first ride in this wheelchair. Get to know your wheelchair.

Before each use, the following should be checked:

- Quick-release axles on the rear wheels
- Velcro on seats and backrests
- Tyres, tyre pressure and wheel locks.

Before changing any of the adjustments of this wheelchair, it is important to read the corresponding section of the user's manual.

It is possible that potholes or uneven ground could cause this wheelchair to tip over, especially when riding uphill or downhill.

When riding forwards over a step or up an incline, the body should be leaning forward.

DANGER!

- NEVER exceed the maximum load of 125 kg for driver plus any items carried on the wheelchair. Please note the weight information for lighter weight options, which are quoted separately. If you exceed the maximum load, this can lead to damage to the chair, or you may fall or tip over, lose control and may lead to serious injury of the user and other people.
- When it is dark, please wear light clothing or clothing with reflectors, so that you can be seen more easily. Make sure that the reflectors on the side and back of the wheelchair are clearly visible. We would also recommend that you fit an active light.
- To avoid falls and dangerous situations, you should first practice using your new wheelchair on level ground with good visibility.

- When getting on or off the wheelchair, do not use the footboards. These should be flipped up beforehand and swung to the outside as far as possible. Always position yourself as close as possible to the place where you wish to sit.
- Only use your wheelchair properly. For example, avoid travelling against an obstacle without braking (step, kerb edge) or dropping down gaps.
- The wheel locks are not intended to brake your wheelchair. They are only there to ensure that your wheelchair does not begin rolling unintentionally. When you stop on uneven ground, you should always use the wheel locks to prevent such rolling. Always apply both wheel locks; otherwise, your wheelchair could tip over.
- Explore the effects of changing the centre of gravity on the behaviour of the wheelchair, for example on inclines, slopes, all gradients or when overcoming obstacles. Do this with the secure aid of a helper.
- With extreme settings (e.g. rear wheels in the most forward position) and less than perfect posture, the wheelchair may tip over even on a level surface.
- Lean your upper body further forward when going up slopes and steps.
- Lean your upper body further back when going down slopes and steps. Never try to climb and descend a slope diagonally.
- Avoid using an escalator which may lead to serious injury in the event of a fall.
- Do not use the wheelchair on slopes $> 10^\circ$. The Dynamic safe slope is dependent on the chair configuration, the user's abilities and the style of riding. As the user's abilities and style of riding cannot be pre-determined then the max safe slope cannot be determined. Therefore this must be determined by the user with the assistance of an attendant to prevent tipping. It is strongly recommended that inexperienced users have anti-tip tubes fitted.
- It is possible that potholes or uneven ground could cause this wheelchair to tip over, especially when riding uphill or downhill.
- Do not use your wheelchair on muddy or icy ground. Do not use your wheelchair where pedestrians are not allowed.
- To avoid hand injuries do not grab in between the spokes or between the rear wheel and wheel lock when driving the wheelchair.
- In particular when using lightweight metal handrims, fingers will easily become hot when braking from a high speed or on long inclines.
- Riding sideways on to a slope or incline, increases the possibility of the wheelchair tipping over sideways.
- Only attempt stairs with the help of an attendant. There is equipment available to help you, e.g. climbing ramps or lifts, please use them. If there is no such equipment available, then the wheelchair must be tipped and pushed, never carried, over the steps (2 helpers). We recommend that users over 100 kg in weight do not use this stairway manoeuvre!
- In general, any anti-tip tubes fitted must be set beforehand, so that they cannot touch the steps, as otherwise this could lead to a serious tumble. Afterwards the anti-tip tubes must be set back to their correct position.
- Make sure that the attendant only holds the wheelchair using securely mounted parts (e.g. not on the footrests or the sideguards).
- This wheelchair is not designed to be used whilst weight training and/or when using dumbbells. Only use equipment specifically designed for this purpose.
- Do not lift or carry the wheelchair by the backtubes or the pushhandles.
- When using the lifting ramp make sure that the anti-tip tubes fitted are positioned outside the danger area.
- Secure your wheelchair on uneven ground or when transferring, e.g. into a car, by using the brakes.

- If and whenever possible, during a journey in a specially fitted vehicle for disabled people, vehicle occupants should use the seats in the vehicle and the appropriate restraint system. This is the only way to ensure that occupants will have the maximum protection if there is an accident. When using safety elements offered by SUNRISE MEDICAL and using a specially designed safety system, lightweight wheelchairs can be used as a seat when being transported in a specially fitted vehicle. (See the Chapter on "Transportation").
- Depending on the diameter and setting of the castors, as well as the centre of gravity setting of the wheelchair, the castors may begin to wobble at high speeds. This can lead to the castors being blocked and the wheelchair may tip over. Therefore, please make sure that the castors are adjusted correctly (see the Chapter "Castors"). In particular, do not travel on an incline without brakes, travel at a reduced speed. We recommend that novice users use anti-tip tubes.
- Anti-tip tubes should prevent the chair tipping over backwards unintentionally. Under no circumstances should they take the place of transit wheels, and be used to transport a person in a wheelchair with the rear wheels removed.
- When reaching for objects (which are in front of, to the side or behind the wheelchair) make sure that you do not lean too far out of the wheelchair, as if you change the centre of gravity there is a risk of tipping or rolling over. The hanging of additional load (back pack or similar items) onto your chair backposts can affect the rearward stability of your chair, especially when used in combination with recliner backrests. This can cause the chair to tip backwards causing injury.
- Adjustments to your wheelchair, particularly to safety-related components must be carried out by an approved dealer. This applies to adjustments to wheel locks, anti-tip tubes, backrest angle and height, lower leg length, COG, lap belt, rear wheel toe-in and camber, seat height as well as toe-in and directional stability of the castor fork.
- When using mobility accessories fitted to the wheelchair such as handbikes, electronic power assist, etc, make sure that your wheelchair is fitted with the appropriate castor forks, approved for this use. Please contact your dealer if you have any questions.
- Do not fit any unauthorized electronic equipment, powered or mechanically operated mobility drives, hand-bike or any other device that changes the intended use or the structure of the wheelchair.
- Any combination with other medical devices requires the approval of Sunrise Medical.
- Please note that in certain configurations the wheelchair may exceed a width of 700 mm. If this is the case, under certain circumstances, it may not be possible to use some or all of the available escape routes from a building. It may be more difficult or impossible to travel on public transport.
- Further information and safety instructions can be provided by your authorised dealer.
- For thigh amputees you must use anti-tip tubes.
- Before setting off, check that your tyre pressure is correct. For rear wheels it should be at least 3.5 bar (350 kPa). The max. pressure is indicated on the tyre. The knee-lever brakes will only work if there is sufficient tyre pressure and if the correct setting has been made (see the Chapter on "Brakes").
- If the seat and back sling are damaged, you must replace them immediately.
- Be careful with fire, in particular with burning cigarettes. Seat and back slings can be set alight.
- If the wheelchair is subject to direct sunlight for a long period of time, then parts of the wheelchair (e.g. frame, legrests, brakes and sideguard) may become hot (>41°C).
- Always make sure that the quick-release axles on the rear wheels are set properly and lock in. If the button on the quick-release axle is not pressed in, the rear wheel cannot be removed.
- Always take care to avoid getting your clothing trapped in the drive wheels.

 **WARNING!**

- The effect of the knee-lever brake as well as the general driving characteristics are dependent on tyre pressure. The wheelchair is significantly lighter and easier to manoeuvre when the rear wheels are pumped up correctly and both wheels have the same pressure.
- Make sure that your tyres have sufficient tread! Please note that you are subject to any and all traffic laws when driving in public traffic.
- Always be careful with your fingers when working or adjusting the wheelchair!

 **WARNING!**

CHOKING HAZARD – This mobility aid uses small parts which under certain circumstances may present a choking hazard to small children.

The wheelchairs shown and described in this user guide may not correspond in every detail exactly to your own model. However, all instructions are completely relevant, regardless of possible detail differences.

The manufacturer reserves the right to alter without notice any weights, measurements or other technical data shown in this manual. All figures, measurements and capacities shown in this manual are approximate and do not constitute specifications.

THIS GUARANTEE DOES NOT AFFECT YOUR LEGAL RIGHTS IN ANY WAY.

Sunrise Medical* provides a guarantee, as set out in the warranty conditions, for wheelchairs to its customers covering the following.

Warranty conditions:

1. Should a part or parts of the wheelchair require repair or replacement as a result of a manufacturing and/or material fault within 24 months or for frame and cross-braces within 5 years after delivery to the customer, then the affected part or parts will be repaired or replaced free of charge. The warranty will only cover manufacturing defects
2. To enforce the warranty, please contact Sunrise Medical Customer Service with the exact details of the nature of the difficulty. Should you be using the wheelchair outside the area covered by the Sunrise Medical customer service agent, repairs or replacement will be carried out by another agency as designated by the manufacturer. The wheelchair must be repaired by a Sunrise Medical designated Customer Service agent, (dealer).
3. For parts, which have been repaired or exchanged within the scope of this warranty, we provide a warranty in accordance with these warranty conditions for the remaining warranty period for the wheelchair in accordance with point 1).
4. For original spare parts which have been fitted at the customer's expense, these will have a 12 months guarantee, (following the fitting), in accordance with these warranty conditions.
5. Claims from this warranty shall not arise, if a repair or replacement of a wheelchair or a part is required for the following reasons:
 - a. Normal wear and tear, which include batteries, armrest pads, upholstery, tyres, brakes shoes, etc.
 - b. Any overloading of the product, please check the EC label for maximum user weight.
 - c. The product or part has not been maintained or serviced in accordance with the manufacturer's recommendations as shown in the user instructions and/or the service instructions.
 - d. Accessories have been used which are not specified as original accessories.
 - e. The wheelchair or part having been damaged by neglect, accident or improper use.
 - f. Changes/modifications have been made to the wheelchair or parts, which deviate from the manufacturer's specifications.
 - g. Repairs have been carried out, before our Customer Service has been informed of the circumstances.
6. This guarantee is subject to the law of the country in which the product was purchased from Sunrise Medical*

* Means the Sunrise Medical facility from which the product was purchased.

Additional Notes For Australia Only:

- i. For goods provided by Sunrise medical Pty Ltd in Australia, our goods come with a guarantee by Sunrise Medical that cannot be excluded under Australian Consumer Law.
- ii. You are entitled to a replacement or refund for a major failure and for compensation for any foreseeable loss or damage.
- iii. You are also entitled to have the goods repaired or replaced if the goods fail to be of acceptable quality and the failure does not amount to a major failure.
- iv. The benefits to you given by this warranty are in addition to your other rights and remedies under a law in relation to the goods to which the warranty relates.

Transportability

DANGER!

There is a risk of serious injury or death if this advice is ignored!

Transportation of your wheelchair within a vehicle:

A wheelchair secured in a vehicle will not provide the equivalent level of safety and security as a vehicle seating system. It is always recommended that the user transfers to the vehicle seating. It is recognised that this is not always practical for the user to be transferred and in these circumstances, where the user must be transported whilst in the wheelchair, the following advice must be followed:

1. Confirm that the vehicle is suitably equipped to transport a passenger in a wheelchair, and ensure the method of access/egress is suitable for your wheelchair type. The vehicle should have the floor strength to take the combined weight of the user, the wheelchair and accessories.
2. Sufficient space should be available around the wheelchair to enable clear access to attach, tighten and release the wheelchair and occupant tie down restraints and safety belts.
3. The occupied wheelchair must be located in a forward facing position and secured by the wheelchair tie down and occupant restraint straps (WTORS tie downs meeting the requirements of ISO 10542 or SAE J2249) in accordance with the WTORS manufacturer's instructions.
4. The wheelchair's use in other positions within a vehicle has not been tested e.g. transportation in a side facing position must not be carried out under any circumstances (Fig. A).
5. The wheelchair should be secured by a Tie Down Restraint system, conforming to ISO 10542 or SAE J2249 with non-adjustable front straps and adjustable rear straps, which typically use Karabiner clips/S hooks and tongue and buckle fittings. These restraints generally comprise of 4 individual straps that are attached to each corner of the wheelchair.
6. The tie-down restraints should be fitted to the main frame of the wheelchair as indicated in the diagram on the following page, and not to any attachments or accessories, e.g. not around the spokes of wheels, brakes or footrests.
7. The tie-down restraints should be attached as close as possible at an angle of 45 degrees and tightened securely in accordance with the manufacturer's instructions.
8. Alterations or substitutions must not be made to the wheelchair securement points or to structural and frame or components without consulting the manufacturer. Failure to do so will invalidate the ability of a Sunrise Medical wheelchair to be transported within a vehicle.

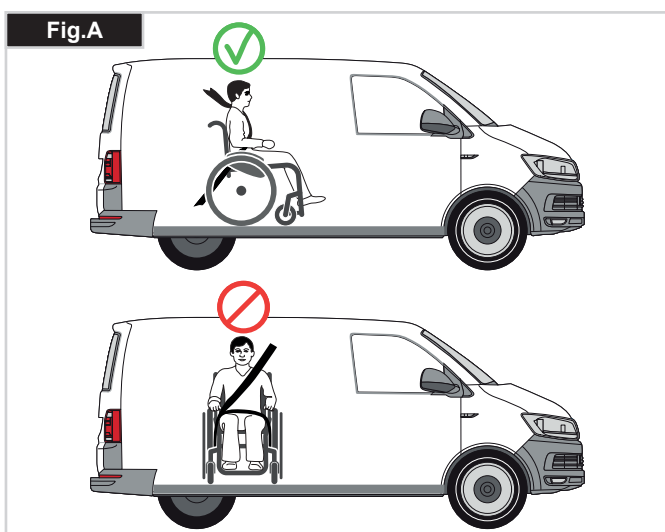

9. Both pelvic and upper torso restraint belts must be used to restrain the occupant to reduce the possibility of head and chest impacts with the vehicle components and serious risk of injury to the user and other vehicle occupants. (Fig B) The upper torso restraint belt should be mounted to the vehicle "B" pillar - failure to do so will increase the risk of serious abdominal injuries to the user.

10. A head restraint suitable for transportation (see label on headrest) must be fitted and suitably positioned at all times during transportation.

11. Postural supports (lap straps, lap belts) should not be used or relied on for occupant restraint in a moving vehicle unless they are labelled as meeting the requirements specified in ISO 7176-19 or SAE J2249.

12. The safety of the user during transportation depends upon the diligence of the person securing the tie-down restraints and they should have received appropriate instructions and/or training in their use.

13. Wherever possible remove and stow safely away from the wheelchair all auxiliary equipment, for example: Crutches, Loose cushions and Tray Tables.

14. Articulating/elevating leg rest should not be used in the elevated position when the wheelchair and user are being transported and the wheelchair is restrained using Wheelchair Transport and Occupant Restraints.

15. Reclining backrests should be returned to an upright position.

16. The manual brakes must be firmly applied.

17. Restraints should be mounted to the vehicle "B" pillar and should not be held away from the body by wheelchair components such as armrest or wheels.

NOTE: The Breezy Premium is suitable to be used as a seat in a vehicle only if the transportation kit is fitted to the rear frame. For the UK this kit is fitted as STANDARD, but for other countries, the kit is an OPTION and must be selected from the order form.

DANGER!

- The Transportation kit must be fitted to the wheelchair before using it to transport a passenger within a vehicle.
- The Transportation kit must be fitted by a Sunrise Medical approved dealer.



Transportability >>>

Occupant Restraints Instruction:

1. The pelvic restraint belt must be worn low across the front of the pelvis so that the angle of the pelvic belt is within the preferred zone of 30 to 75 degrees to the horizontal. A steeper (greater) angle within the preferred zone is desirable i.e. closer to, but never exceeding 75degrees. (Fig C)
 2. The upper torso restraint belt must fit over the shoulder and across the chest as illustrated Fig d and e. Restraint belts must be adjusted as tightly as possible consistent with user comfort. Restraint belt webbing must not be twisted when in use. The upper torso restraint belt must fit over the shoulder and across the shoulder as illustrated in Fig D and E.
 3. The attachment points to the chair are the inner front side frame just above the castor, and the rear side frame. The straps are fitted around the side frames at the intersection of the horizontal and vertical frame tubes. (See Figs G-K).
 4. The tie down symbol (Fig F) on the wheelchair frame indicates the position of the wheelchair restraint straps. The straps are then tensioned after the front straps have been fitted to secure the wheelchair.
- Positioning of wheelchair tie down restraints on wheelchair:

1. Location of the front and rear tie down labels (Fig.G - K).

Minimun User Weight 22 kg:

When the user being transported is a child, less than 22Kg mass and the vehicle involved has less than eight (8) seated passengers it is recommended that they be transferred to an UNCE Regulation 44 compliant child restraint system (CRS).

This type of restraint system provides a more effective occupant restraint system than the conventional 3 point occupant restraint system and some CRS systems also include additional postural supports to assist in maintaining the position of the child when seated.

Parents or care providers may consider the option, in some circumstances, for their child is to remain in their wheelchair whilst in transport due to the level of posture control and comfort provided by the set up in the wheelchair.

We would recommend in such circumstances that a risk assessment be carried out by your healthcare professional and relevant competent persons.

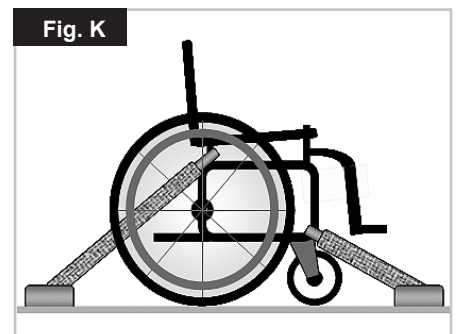
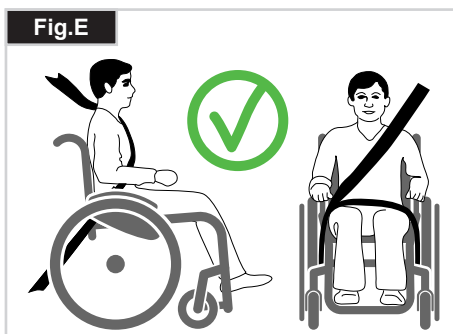
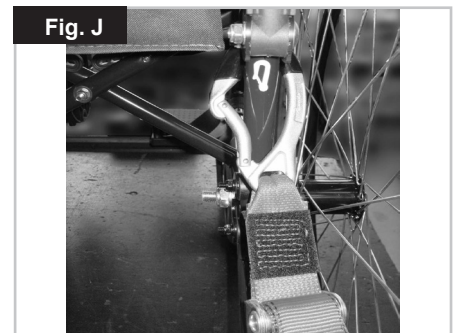
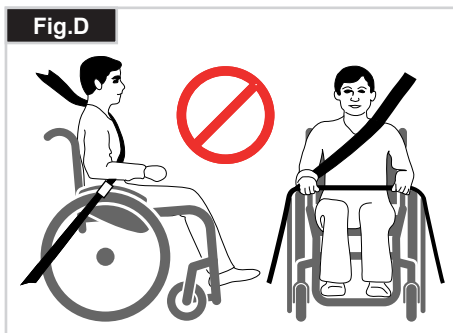
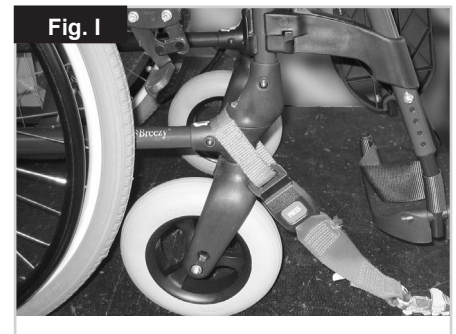
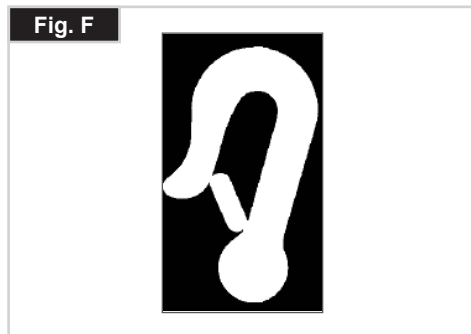
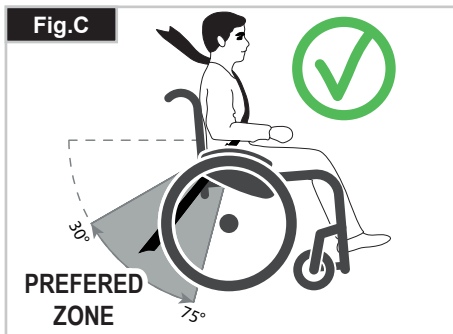

Handling

Folding up

First remove the seat cushion and the back seat shell from the wheelchair and flip up the (platform) footplate or the individual footrests. Take hold of the sling or the seat tubes in the middle, from the back and pull upwards. The wheelchair will then fold up. To fold your wheelchair so that it is as small as possible, e.g., to put into a car, you can remove the footrests (depending on the model). For this purpose, open the latch from the outside and swing the footrest to the side. Then the footrest only has to be drawn out of the receiver tube (Fig. 1.0).



Transportation

To move the mobility aid, the folded wheelchair should be lifted by holding the front part of the cross-brace and the push handles.

Unfolding

Press down on the seat tube (see figure). Your wheelchair is then unfolded. Now snap the seat tubing into position in the seat saddle. This can be facilitated by slightly tipping your wheelchair, as this means that the weight is taken off one of the rear wheels. **Be careful not to get your fingers caught in the cross-tube assembly.** Refit the seat cushion! (Fig. 2.0).



Transporting the Wheelchair

When transporting the unoccupied wheelchair in a vehicle, it should be tied down or strapped in.

Quick-Release Axles for Rear Wheels (Fig.3.0)

Removing the rear wheels will keep the wheelchair as compact as possible.

The rear wheels are equipped with quick-release axles. The wheels can thus be installed or removed without using tools. To remove a wheel, simply depress the quick-release button on the axle (1) and pull it out.

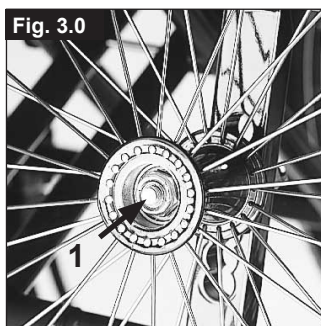

CAUTION!

Hold the quick-release button on the axle depressed when inserting the axle into the frame to mount the rear wheels. Release the button to lock the wheel in place. The quick-release button should snap back to its original position.

Getting into your wheelchair independently (Fig. 4.0)

- The wheelchair should be pushed up against a wall or solid piece of furniture;
- The brakes should be on;
- The footplates should be hinged up;
- The user can then lower himself into the chair;
- The footplates should then be pushed down and the feet rested on them in front of the heel loops.



Getting out of your wheelchair independently (Fig. 5.0)

- The brakes should be on;
- The hinged footplates should be hinged up;
- With one hand on each armrest, the person should bend slightly forward to bring the body weight to the front of the seat, and with both feet firmly on the ground, one foot well back, push up into the upright position.

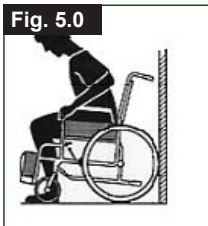

WARNING!

When standing, do not stand on the footplates or the wheelchair will tip up. It is easier and safer to get into your wheel chair if you turn the footplates up and out of the way or take them off the wheelchair.

Options - Brakes

Wheel locks

Your wheelchair is equipped with two wheel locks. They are applied directly against the tyres. To engage, press both brake levers forward against the stops. To release the locks, pull the levers back to their original positions.

Braking power will decrease with:

- Worn tyre tread
- Tyre pressure that is too low
- Wet tyres
- Improperly adjusted wheel locks

The wheel locks have not been designed to be used as brakes for a moving wheelchair. The wheel locks should therefore never be used to brake a moving wheelchair. Always use the hand-rims for braking. Make sure that the gap between the tyres and wheel locks complies with given specifications. To readjust, loosen the screw and set the appropriate gap. Then re-tighten the screw (Fig. 6.0 + 8.0).



CAUTION!

After each adjustment of the rear wheels, check the wheel lock gap and re-adjust if necessary.

Brake lever Extension

The extension for the brake lever can be removed or folded down. The longer lever helps to minimise the effort needed to set the wheel locks (Fig.7.0).



CAUTION!

Mounting the wheel lock too close towards the wheel will result in a higher effort to operate. This might cause the brake lever extension to break!



CAUTION!

Leaning onto the brake lever extension while transferring will cause the lever to break! Splashing water from tyres might cause the wheel lock to malfunction.

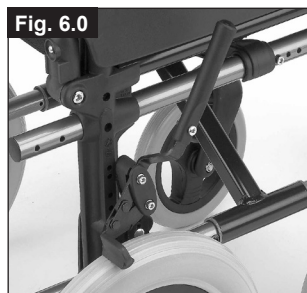

Drum Brakes

Drum brakes permit safe and convenient braking for an attendant. They can also be set with the aid of a locking lever (1) to prevent rolling. The lever must snap audibly into place. Drum brakes are not influenced by air pressure inside the tyres. Your wheelchair cannot be moved when the drum brakes are set (Fig. 7.0).



CAUTION!

Drum brakes must only be adjusted by authorised dealers.



Options - Footplates

Footplates:

The footplates can be flipped up to make it easier to transfer to/from the chair.

Lower leg length:

For users with longer legs, the leg support can be lowered to the appropriate level by using the screws (1). Loosen the screws, push the tubes to the desired position and then re-tighten the screws (see section on torque). There must always be a minimum gap of 25mm between the footplates and the ground, (Fig. 8.0).

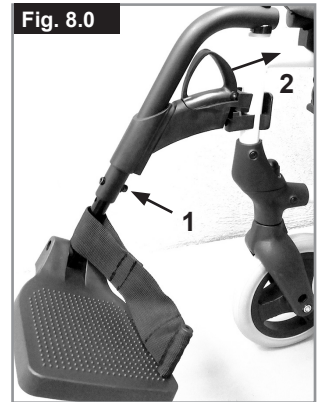

Footrests and Latch

The legrests can be swung inwards under the seat sling or outwards. When fitting the legrests, the footrests must be pointing inwards or outwards. Then rotate the legrest inwards, until it locks into place. To remove, pull the lever (2), swing the footplate inwards or outwards and then lift the legrest out. Make sure that the legrest is locked into place correctly, (Fig. 9.0).

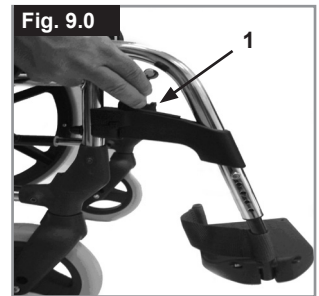

CAUTION!

- The legrests must not be used to lift or to carry the wheelchair.
- When getting on or off the wheelchair, do not use the footboards. These should be flipped up beforehand or the footrest should be swung to the outside as far as possible.

Option Elevating Legrest

(Fig. 10.0-13.0)

To remove, pull the lever (1), swing the footplate outwards and then lift the legrest out.

Height Adjustment:

The lower leg length can be adjusted by releasing the screw (2). Adjust the suitable height and tighten the screw again.

CAUTION!

The distance between the footplate and the ground must be at least 40 mm.

Angle Adjustment:

Press the lever (3) downward with one hand while supporting the legrest with the other hand to take the load off. When a suitable angle is achieved, let go of the lever and the legrest will lock into one of the preset positions.

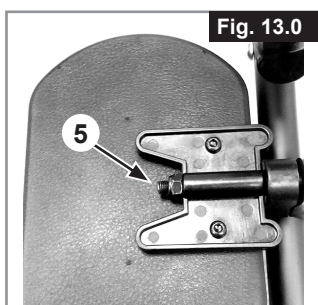
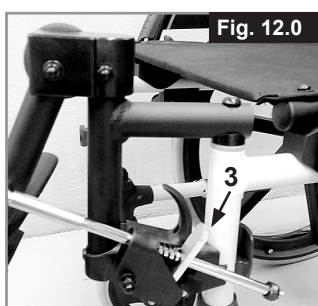
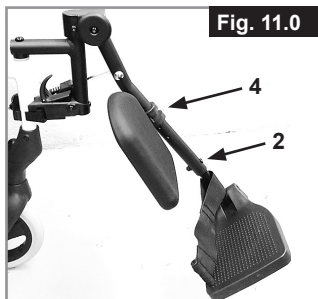

CAUTION!

- Keep hands clear of the adjustment mechanism between, the frame and the movable parts of the footrest while elevating or lowering the footrest.
- The footrests should not be used to lift or to carry the wheelchair.
- Risk of trapping fingers!
- When moving the footrest up or down, do not put your fingers in the adjusting mechanism between the moving parts of the footrest.
- When getting on or off the wheelchair, do not use the footboards.

These should be flipped up beforehand or the footrest should be swung to the outside as far as possible.

Adjusting the calf pad

The calf pad can be adjusted as follows:

Height: Open bolt (4 Fig.12.0) and move the clamping piece to the desired position. By rotating the clamping piece also the angle can be adjusted.

Width: Open bolt (5) and rotate the position of the plastic part behind the pad, to get the desired position.

CAUTION!

Always make sure that the fasteners are secure. Make sure that the legrest is locked into place correctly, (Fig. 9.0).

Options - Castors

Castors, castor plates, forks

The wheelchair may veer slightly to the right or left, or the castors may wobble. This may be caused by the following:

- Forward and/or reverse wheel motion has not been set properly.
- The castor angle has not been set correctly.
- Castor and/or rear wheel air pressure is incorrect; the wheels do not turn smoothly.

The wheelchair will not move in a straight line if the castors have not been properly adjusted. Castors should always be adjusted by an authorised dealer. The castor plates must be re-adjusted, and the wheel locks must be checked every time the rear wheel position has been altered.

The seat height is determined by the castor and rear wheel position. The seat height can be adjusted by altering the position of the rear wheels and the castors (see seat height matrix on page 14).

CAUTION!

After adjusting the seat height, all screws must be re-tightened and the wheel lock must be readjusted.

Options - Rear Wheel Extension

Position of the rear wheel extension (Fig. 13) The rear wheel extension can be fitted behind the back tube for greater security against tipping over. The larger the wheelbase the greater security against your wheelchair tipping over.



CAUTION!

Wheel locks must be adjusted to match the new position!

Options - Backrest

Half folding back

Unfolding the backrest: To put the backrest in the upright position, push the handles upwards and forwards until they lock in, (Fig.15).



WARNING!

Keep fingers and other items away from the folding mechanism when the backrest is being folded to prevent injury or damage to property.

Folding the backrest:

The backrest can be folded to make storage of the wheelchair easier, (Fig.16).

CAUTION!

Do not operate under load as this may cause lever to break.

To fold the backrest, stand behind the wheelchair, press the two small levers positioned on each side of the backrest (just above the armrests). Fold the backrest down.



Reclining back (0 - 60°)

By pulling both levers together (1), you can release the backrest and then move it to the desired position (Fig. 17.0)
On releasing the two levers (1) the backrest will automatically lock into place

CAUTION!

The reclining backrest can only be used in conjunction with the wheelbase extension.

It is recommended that the reclining backrest is used in conjunction with anti-tip tubes (maximum ground clearance 30 - 50mm).

We recommend that the reclining backrest is used in conjunction with a stabilising bar.



Options – Push handles

HEIGHT-ADJUSTABLE PUSH HANDLES

These handles are secured with pins to prevent them from sliding out unintentionally. By releasing the release lever (1) you can adjust the push handles to a height which suits you. After any adjustment to the height of the push handles, pull the release lever (1) until it is tight (Fig. 18.0).



CAUTION:

If the lever is not secure, injuries could result when lifting over obstacles.

Options - Side Guard

STANDARD SIDE GUARDS, FLIP-UP, WITH SHORT OR LONG ARMRESTS

The side guard with rounded off front edges will allow you to get up close to a table.

To flip the armrest up, push the lever (1), so that the side guard is released (Fig. 19.0).

The length of the armrest can be adjusted by releasing the screws (2), then move the armrest to the desired position and re-tighten the screws (Fig. 20.0).



WARNING!

Neither the side guards nor the armrests are to be used for lifting or carrying the wheelchair.

SIDEGUARD, FLIP-UP, REMOVABLE WITH SHORT OR LONG ARMRESTS, HEIGHT-ADJUSTABLE

The armrest can be height-adjusted as follows.

Push the lever downwards and move the armrest to the desired height (3).

Release the lever and press the armrest downwards until you hear it click into place. Always check that the sideguards are correctly in place. To flip the armrest up, push the lever (1) so that the sideguard is released. You can adjust the length of the armrest by releasing the screws (2) push the armrest to the desired position and then re-tighten the screws (Fig. 21).

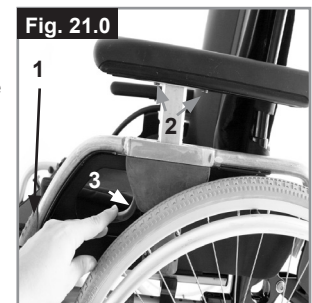

WARNING!

Neither the sideguards nor the armrests are to be used for lifting or carrying the wheelchair.

Options - Anti-Tips

Anti-Tip Tubes

Anti-tip tubes provide additional safety for inexperienced users when they are still learning how to operate their wheelchair. They prevent a wheelchair from tipping over backwards, (Fig. 22.0).

By pushing on the release button (1), the safety wheels can be set upwards or removed. There must always be a gap of between 30mm and 50mm between the tube and the ground.



You must swing the safety wheels upwards when going up and down large obstacles (such as a kerb) to prevent them from touching the ground. Then rotate the safety wheels back down to the normal position.

WARNING!

Incorrect setup of the anti-tips will increase the risk of a rearwards tip.

Pelvic Restraint Belt

⚠ DANGER!

- Before using your wheelchair ensure the lap belt is worn.
- The lap belt must be checked on a daily basis to ensure it is free from any obstruction or adverse wear.
- Always make sure that the lap strap is correctly secured and adjusted prior to use. If the strap is too loose it could cause the user to slip down and risk suffocation or cause serious injury.

The lap belt (Fig. 23.0) is fitted to the wheelchair as shown in the illustrations. The seat belt comprises 2 halves. They are fitted using the existing seat stay retaining bolt fitted through the eyelet on the belt. The belt is routed under the rear of the side panel. (Fig. 24.0)

Adjust the belt position so buckles are in the centre of the seat. (Fig. 25.0).

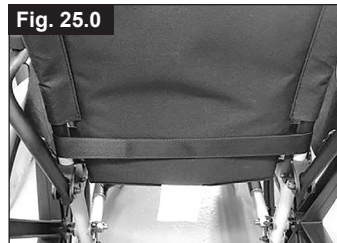

When fastened check space between the pelvic restraint belt and user. When correctly adjusted it should not be possible to insert more than the flat of the hand between the lap belt and the user. (Fig. 26.0).

The lap belt should be fixed so that the belt sits at an angle of 45 degrees across the user's pelvis. The user should be upright and be as far back as possible in the seat when correctly adjusted. The lap belt should not allow the user to slip down in the seat. (Fig. 27.0)

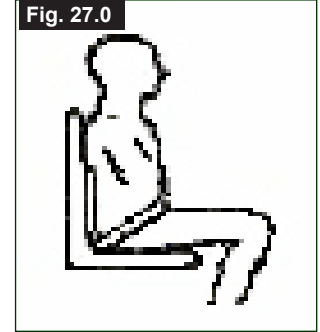
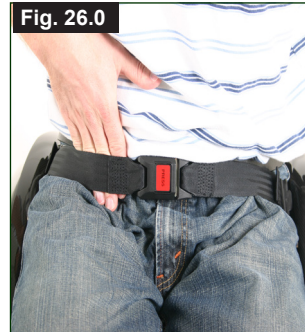

<p>To fasten buckle: Firmly push male buckle into female buckle.</p>	<p>To release belt: Press exposed sides of male buckle and push towards centre whilst gently pulling apart.</p>

⚠ WARNING!

- If in doubt about the use and operation of the lap belt then ask your healthcare professional, wheelchair dealer, carer or attendant for assistance.
- If you want to retrofit a lap belt, then please contact your authorised Sunrise Medical dealer.
- The lap belt must be checked on a daily basis to ensure it is adjusted correctly and free from any obstruction or adverse wear.
- Sunrise Medical does not encourage the transportation of any person in a vehicle using this lap belt as a method of restraint.

Please see Sunrise Medical transit booklet for further advice on transportation.

Adjust lap belt to suit the user's needs as follows:

To increase the belt length	To reduce the belt length	
Type A 	Type A 	Type A
Type B 	Type B 	Type B
Feed free belt though slide adjusters and male buckle to provide more belt length.	Feed free belt back through male buckle and slide adjusters.	Ensure belt is not looped at male buckle.

Maintenance:

Check lap belt and securing components at regular intervals for any sign of fraying or damage. Replace if necessary.

⚠ WARNING

The lap belt should be adjusted to suit the end user as detailed above. Sunrise Medical recommends that the length and fit of the belt be checked on a regular basis to reduce the risk of the end user inadvertently re-adjusting the belt to an excessive length.

Options - Crutch holder

Crutch holder

This device permits crutches to be transported directly on a wheelchair. It has a Velcro loop to fasten crutches or other aids (Fig. 28.0).

Fig. 28.0



WARNING!

Never try to use or attempt to remove the crutches or other aids while moving.

Options - Therapy Table

Therapy table

The tray provides a flat surface for most activities. Before using a tray, it first has to be adjusted to the width of the seat by an authorised dealer. The user must be sitting in the wheelchair during this adjustment (Fig. 29.0).

Maximum Load: 40kgs

Fig. 29.0



Tyres and Mounting

Tyres and mounting

Pneumatic tyres are fitted as standard from the factory.

If pneumatic tyres are used, make sure that you maintain the correct tyre pressure, as this can have an effect on wheelchair performance. If the tyre pressure is too low, rolling resistance will increase, requiring more effort to move the chair forward. Low tyre pressure also has a negative impact on manoeuvrability. If the tyre pressure is too high, the tyre could burst. The correct pressure for a given tyre is printed on the surface of the tyre itself.

Tyres can be mounted the same way as an ordinary bicycle tyre. Before installing a new inner tube, you should always make sure that the base of the rim and the interior of the tyre are free of foreign objects. Check the pressure after mounting or repairing a tyre. It is critical to your safety and to the wheelchair's performance that regulation air pressure be maintained and that tyres be in good condition.

Name Plate

Name Plate

The nameplate is located on either the cross-tube assembly or the transverse frame tube, as well as on a label in the owner's manual. The nameplate indicates the exact model designation and other technical specifications. Please provide the following pieces of information whenever you have to order replacement parts or to file a claim:

- Serial number
- Order number
- Month/Year



	SUNRISE MEDICAL		Sunrise Medical GmbH Kahlbachring 2-4 D-69254 Malsch / Germany		2021-04-09
TYPE:		Rollstuhl	SN	203211733451939	
Premium		ISO 7176-19:2008			
125 kg		max 10°	430 mm	420 mm	

UK	RP	Sunrise Medical Limited Thorns Road, Brierley Hill West Midlands, DY5 2LD UNITED KINGDOM
-----------	-----------	---

TYPE:	Product Name/SKU Number.
	Maximum safe slope with anti-tip tubes fitted, Depends on wheelchair setting, posture and physical capabilities of the user.
	Seat width.
	Seat depth.
	Load Maximum.
	UKCA Mark.
	CE Mark.
	Consult instructions for use.
	xxxx-xx-xx
	Serial number.
	This symbol means Medical Device.
	Manufacturer's address.
	Crash tested according to ISO 7176-19:2008.
	Importer's address
	UK Responsible Person
	Swiss Representative's address

Maintenance and care

SAFETY CHECK:

As the user you will be the first person to notice any possible defects. We therefore recommend that before each use, you check the following:

The tyre pressure is correct.

The brakes work correctly.

All removable parts are securely fastened (e.g. armrests, footrest hangers, quick-release axles ...).

If there is any damage/defect, please contact your authorised dealer.

MAINTENANCE:

Check the tyre pressure at regular intervals.

Check all tyres for wear and damage at regular intervals, at least annually. Change the tyres as soon as there is any sign of damage or wear.

Check the seat and back sling for wear and damage at regular intervals, at least annually. Change these items as soon as there is any sign of damage or wear.

Check all frame and backrest components for wear and damage at regular intervals, at least annually. Change these items as soon as there is any sign of damage or wear.

Check the brakes for wear and damage at regular intervals, at least annually. Check that they are working properly and are easy to use. Change the brakes as soon as there is any sign of damage or wear. Check to make sure all bolts are secure (see the section on torque) at regular intervals, at least annually. All screws which are critical to using the wheelchair safely have safety nuts. Safety nuts should only be used once and should be replaced after use.

NOTE: If torque settings are given, then we strongly recommend that you use a torque measuring device, in order to check that you have tightened to the correct torque.

Please use only mild household cleaners when your wheelchair is dirty. Use only soap and water when cleaning the seat upholstery and lap belt.

Depending on the frequency and type of use, we recommend taking your wheelchair to your authorised dealer regularly, but at least within a year, to have it maintained by trained personnel.

CAUTION!

Sand, salt and sea water can damage the bearings of the front and rear wheels. Clean and dry the wheelchair carefully, after they have been exposed to these elements.

Hygiene measures when being re-used:

Prior to the wheelchair being re-used, it must be carefully prepared. All surfaces which come into contact with the user must be treated with a disinfection spray.

To do this, you must use a disinfectant as authorised/recommended in your country, for rapid alcohol-based disinfection for medical products and medical devices, which must be disinfected quickly. Please be aware of the manufacturer's instructions for the disinfectant you are using.

In general, a complete disinfection cannot be guaranteed on seams. We therefore recommend that you dispose of seat and back slings to avoid micro-bacterial contamination with active agents according to your local infection protection law.

Trouble Shooting

Wheelchair pulls to one side

- Check tyre pressure (pneumatic tyres only).
- Check to make sure wheel turns easily (bearings, axle).
- Check the castor angles are set consistently and make proper contact with the ground.
- Ensure castor fork bearings rotate freely.

Castors begin to wobble

- Check the castor angle.
- Check to make sure all bolts are secure; tighten if necessary (see the section on torque).
- Check to make sure both castors are making proper contact with the ground.

Cross-tube assembly does not snap into position in the seat saddle

- Chair is still new, i.e. the seat or backrest upholstery is still very stiff. This will improve with time.

Wheelchair is difficult to fold up

- Adjustable backrest upholstery is too stiff. Loosen it accordingly.

Wheelchair squeaks and rattles

- Check to make sure all bolts are secure; tighten if necessary (see the section on torque).
- Apply small amount of lubrication to spots where movable parts come in contact with one another.

Wheelchair begins to wobble

- Check angle at which castors are set.
- Check all tyres for damage or wear.
- Check to see if rear wheels are adjusted or fixed unevenly.

Disposal / Recycling of Materials

NOTE: If the wheelchair has been supplied to you free of charge it may not belong to you. If it is no longer required follow any instructions given by the organisation issuing the wheelchair in order that it may be returned to them.

The following information describes the materials used in the wheelchair in relation to the disposal or re-cycling of the wheelchair and its packaging. Specific waste disposal or recycling regulations may be in force locally and these should be taken into consideration when disposal arrangements are made. (This may include the cleaning or decontamination of the wheelchair before disposal).

Steel: Side frames, armrests, frame, legrests..

Plastic: Handgrips, castor forks, tube plugs, castor wheels, footplates, armpads and 12" wheel/tyre, wheels, side guards.

Packaging: Low density polythene bag, cardboard box.

Upholstery: Woven polyester with PVC coatings and expanded combustion modified foam.

Disposal or recycling should be done through a licensed agent or authorised place of disposal. Alternatively your wheelchair may be returned to your dealer for disposal.

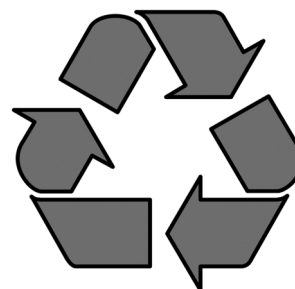

Technical Data

Technical Specifications

Overall width:

- | | |
|--|-------------|
| With standard wheels including handrims | SW + 180 mm |
| With drumbrake wheels including handrims | SW + 200 mm |

Folded dimensions:

- with rear wheels approx. 305 mm
- without rear wheels approx. 250 mm

Weight in kg:

- Transportation (without footrest, wheels, sideguard) 9 kg
- Footrest (unit) 0.730 kg
- Sideguard (unit) 0.985 kg
- Wheels (unit) 1.950 kg

Maximum user weight:

- Breezy Premium up to a load of 125 kg

MAXIMUM LOAD: 125 KG













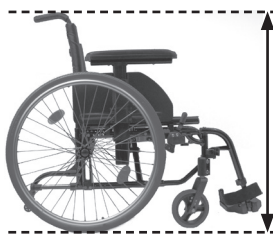

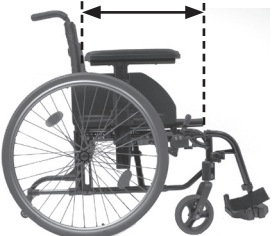
According to EN12183: 2009 all the listed parts (seat - back upholstery, arm pad, side panel...) are fire resistant according to EN1021 Part 1/2.

The Dynamic safe slope is dependant on the chair configuration, the users abilities and the style of riding. As the users abilities and style of riding cannot be pre-determined then the max safe slope cannot be determined. Therefore this must be determined by the user with the assistance of an attendant to prevent tipping. It is strongly recommended that inexperienced users have Ant-tips fitted.

The wheelchair conforms to the following standards:

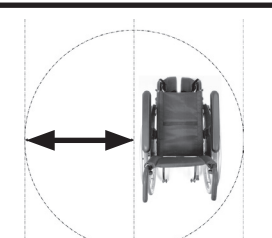
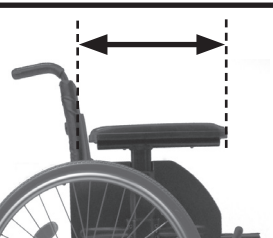
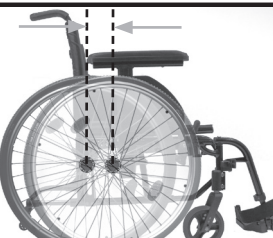
- a) Requirements and test methods for static, impact and fatigue strengths (ISO 7176-8)
- b) Requirements for resistance to ignition in accordance with ISO 7176-16 (EN 1021-1/2)

mm    kg

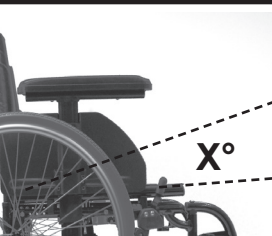
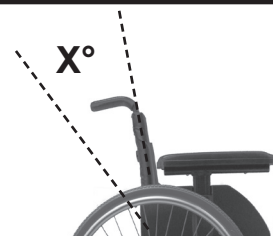
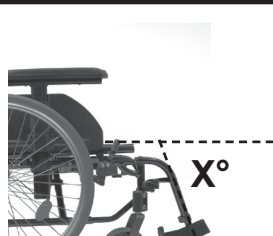
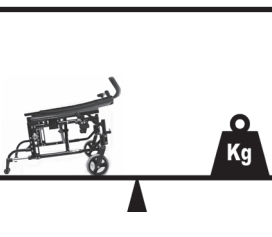
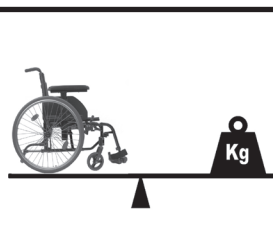
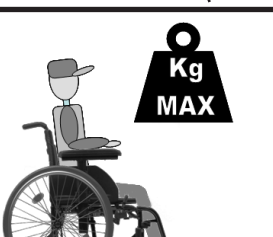
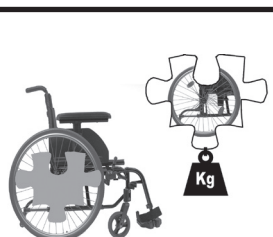
	1170 ↑ ↓ 1010		715 ↑ ↓ 565		1280 ↑ ↓ 930		465 ↑ ↓ 365
	515 ↑ ↓ 490		450 Recl. ↑ ↓ 410		315 ↑ ↓ 195		600 ↑ ↓ 310
	500 ↑ ↓ 450		520 ↑ ↓ 370		305 ↑ ↓ 265		
	985 ↑ ↓ 880		300 ↑ ↓ 300		25 ↑ ↓ -35		MAX. mm ↑ ↓ MIN. mm
	10° ↑ ↓ 0°		10° ↑ ↓ 0°		10° ↑ ↓ 0°		7° MAX. ↑ ↓ 0° MIN.
	3° ↑ ↓ 3°		60° ↑ ↓ 10°		110° ↑ ↓ 110°		MAX. ↑ ↓ MIN.
	↑ ↓		19,5 ↑ ↓ 15		125 ↑ ↓ ---		MAX. kg ↑ ↓ MIN. kg 1,95 KG

ITALIANO

Sommario

Definitions	22
Prefazione	23
Utilizzo	23
Area di applicazione	24
Note generali sulla sicurezza e limitazioni di guida	25
Garanzia	27
Trasporto	28
Uso	30
Trasporto della carrozzina	30
Opzioni - Freni	31
Opzioni - Pedane	31
Opzioni - Ruote anteriori	32
Opzioni - Posteriorizzazione delle ruote posteriori	32
Opzioni - Schienale	32
Opzioni - Maniglie di spinta	33
Opzioni - Spondine	33
Opzioni - Ruotine antiribaltamento	33
Cintura pelvica	34
Opzioni - Portastampelle	35
Opzioni - Tavolino	35
Pneumatici e loro montaggio	35
Targhetta di identificazione	35
Manutenzione e cura	36
Risoluzione dei problemi	36
Smaltimento / Riciclaggio dei materiali	36
Dati tecnici	37



NOTA:

È possibile che le carrozzine illustrate e descritte nel presente manuale differiscano leggermente dal modello acquistato. Tuttavia, tutte le istruzioni sono pertinenti, a prescindere dalle differenze nei dettagli.

Il produttore si riserva il diritto di modificare senza preavviso i pesi, le misure e altri dati tecnici riportati nel presente manuale. Tutte le cifre, le misure e le capacità indicate nel presente manuale sono approssimative e non costituiscono delle specifiche.

Definitions

3.1 Definizione dei termini usati in questo manuale

Termine	Definizione
 ATTENZIONE!	Informa l'utilizzatore di possibili rischi di gravi lesioni o di decesso nel caso in cui la raccomandazione non venga seguita
 AVVERTENZA!	Informa l'utilizzatore di possibili rischi nel caso in cui la raccomandazione non venga seguita
 ATTENZIONE!	Informa l'utilizzatore dei possibili rischi all'apparecchiatura nel caso in cui la raccomandazione non venga seguita
NOTA:	Raccomandazione generale o procedura consigliata
	Riferimento a documentazione supplementare
	Gomma piena
	Pneumatici morbidi
	Non adatto

NOTA:

Si prega di scrivere l'indirizzo e il numero di telefono del rivenditore autorizzato nello spazio apposito. In caso di guasto rivolgersi immediatamente al tecnico autorizzato fornendo tutti i dettagli pertinenti in modo che vi possa aiutare rapidamente.

Firma e timbro del rivenditore

Prefazione

Gentile utente,

ci congratuliamo con Voi per aver scelto un prodotto SUNRISE MEDICAL di alta qualità.

Questo manuale per l'uso contiene numerosi suggerimenti ed indicazioni che serviranno a rendere più familiare ed affidabile la Vostra carrozzina.

Per Sunrise Medical, una buona relazione con i clienti è di grande importanza. Desideriamo tenerVi al corrente sulle novità e gli sviluppi futuri della nostra azienda. Essere vicini ai clienti significa offrire servizi rapidi, ridurre il più possibile le pratiche burocratiche, collaborare con il cliente. Se un cliente ha bisogno di accessori o parti di ricambio, oppure ha un dubbio sulla sua carrozzina, noi siamo qui per offrire assistenza.

Desideriamo che siate soddisfatti dei nostri prodotti e dell'assistenza ricevuta. Sunrise Medical è costantemente impegnata a sviluppare ulteriormente i suoi prodotti. È quindi possibile che vengano apportate modifiche ai prodotti proposti e ai relativi modelli per quanto riguarda la forma, la tecnologia e l'equipaggiamento. Per questa ragione, eventuali reclami basati sui dati e sulle figure presenti in questo manuale d'uso non saranno accettati.

Il sistema di gestione di SUNRISE MEDICAL è certificato secondo gli standard ISO 13485 e ISO 14001.

 In quanto fabbricante, SUNRISE MEDICAL dichiara che questo prodotto è conforme a quanto previsto dal Regolamento sui Dispositivi Medici (2017/745).

NOTA:

Avvertenza generale per l'utente.

La mancata osservanza di queste istruzioni potrebbe causare lesioni fisiche, danneggiare il prodotto o l'ambiente!

Avviso per l'utente: Gli incidenti gravi riconducibili all'uso di questo dispositivo devono essere comunicati al fabbricante e alle Autorità competenti dello Stato dove l'utente risiede.

Personalizzazioni B4Me

Per garantire il corretto funzionamento del prodotto personalizzato B4Me, Sunrise Medical raccomanda vivamente di leggere con attenzione, prima del primo utilizzo, tutte le istruzioni ricevute con il prodotto B4Me.

Sunrise Medical raccomanda inoltre di conservare in modo sicuro le istruzioni ricevute, per eventuale riferimento futuro.

Combinazione di più dispositivi medici

Questo dispositivo medico può essere utilizzato in combinazione con altri dispositivi medici o altri prodotti. Informazioni sul possibile utilizzo di più dispositivi in combinazione sono disponibili sul sito www.Sunrisemedical.it. Tutte le combinazioni elencate sono state convalidate per soddisfare i Requisiti Generali di Sicurezza e Prestazioni, Allegato I No. 14.1 del Regolamento Dispositivi Medici 2017/745.

Sul sito www.SunriseMedical.it sono disponibili le informazioni relative alle combinazioni possibili, come ad esempio le istruzioni per il montaggio.

Per qualsiasi domanda sull'uso, la manutenzione o la sicurezza della Vostra carrozzina Vi preghiamo di rivolgerVi al rivenditore autorizzato di prodotti SUNRISE MEDICAL della Vostra zona.

Se nella vostra zona non è presente un rivenditore Sunrise, o se avete domande relative alla sicurezza del prodotto, contattate il Servizio Clienti di Sunrise Medical all'indirizzo email info@sunrisemedical.it o telefonando al 0523 573111, oppure visitate il sito web www.SunriseMedical.it.

Sunrise Medical S.r.l.
Via Riva 20, Montale
29122
Piacenza
Italia
Tel.: +39 0523 573111
Fax: +39 0523 570060
www.SunriseMedical.it



PRIMA DI UTILIZZARE LA CARROZZINA, LEGGERE ATTENTAMENTE IL PRESENTE MANUALE.

Utilizzo

Le carrozzine sono destinate a utenti non in grado di camminare o con problemi di mobilità limitata, per loro uso personale, e possono essere spinte dall'utente stesso o da un assistente, in ambienti interni ed esterni.

La portata massima (rappresentata dal peso dell'utente più il peso di eventuali accessori montati sulla carrozzina e di oggetti trasportati dall'utente) è indicata sull'etichetta del numero di serie, situata sulla crociera o sulla barra stabilizzatrice sotto la seduta.

La garanzia è valida soltanto se il prodotto viene impiegato alle condizioni prescritte e secondo le destinazioni d'uso specifiche. La vita utile prevista per questo prodotto è di 5 anni. NON usare o montare componenti di altri produttori sulla carrozzina a meno che non siano stati approvati ufficialmente da Sunrise Medical.

ATTENZIONE!

- Non montare alcuna apparecchiatura elettronica non approvata.
- Non montare dispositivi di mobilità elettronici o meccanici, motori, handbike o altri dispositivi che possano modificare la destinazione d'uso o la struttura della carrozzina.
- Qualsiasi combinazione con altri dispositivi medici richiede l'approvazione di Sunrise Medical.

Area di applicazione

La varietà dell'equipaggiamento e la struttura modulare consentono l'impiego della carrozzina da parte di utenti non in grado di camminare o con mobilità limitata a causa di:

Indicazioni

La varietà dell'equipaggiamento e la struttura modulare consentono l'impiego di questo prodotto da parte di utenti non in grado di camminare o con mobilità limitata a causa di:

- Paralisi
- Perdita di uno o di entrambi gli arti inferiori (amputazione)
- Difetti/Deformità degli arti inferiori
- Contratture/Danni articolari
- Malattie di tipo cardiaco o circolatorio, disturbi dell'equilibrio o cachessia, patologie neurologiche, distrofia muscolare, emiplegia. È adatta anche per persone più anziane con forza sufficiente nella parte superiore del corpo.

Controindicazioni

Usare la carrozzina SOLO IN PRESENZA DI UN ASSISTENTE in caso di:

- Disfunzioni percettive
- Disfunzioni dell'equilibrio
- Perdita di entrambe le braccia, se non già assistiti un accompagnatore
- Contratture o lesioni articolari su entrambe le braccia
- Gravi problemi posturali

NOTA:

Tenere presente che la guida di una carrozzina richiede capacità cognitive, fisiche e visive adeguate. L'utente, quando usa la carrozzina, deve essere in grado di valutare gli effetti delle proprie azioni e, se necessario, correggerle. Sunrise Medical, in quanto fabbricante, non è in grado di valutare tali capacità e l'uso in condizioni di sicurezza di eventuali componenti aggiuntivi installati sul prodotto. Sunrise Medical non può accettare alcuna responsabilità per danni derivanti da un uso del prodotto non previsto o non corretto.

Fare riferimento alle istruzioni per l'uso della carrozzina e dei componenti aggiuntivi installati. Mettere al corrente l'utente sull'uso in sicurezza della carrozzina e dei componenti aggiuntivi installati. Mettere al corrente l'utente sulle avvertenze specifiche che dovrà leggere, comprendere e rispettare.

Per la scelta del modello, occorre anche considerare la statura e il peso corporeo, le condizioni psicofisiche, l'età dell'utente e l'ambiente in cui vive.

Condizioni di utilizzo

La carrozzina può essere usata sia all'interno che all'esterno su superfici asciutte, solide e relativamente prive di asperità, in configurazione per autospinta o manovrata da un accompagnatore. Se ne sconsiglia l'uso durante un temporale, in caso di pioggia battente, neve e ghiaccio o altre condizioni climatiche estreme.

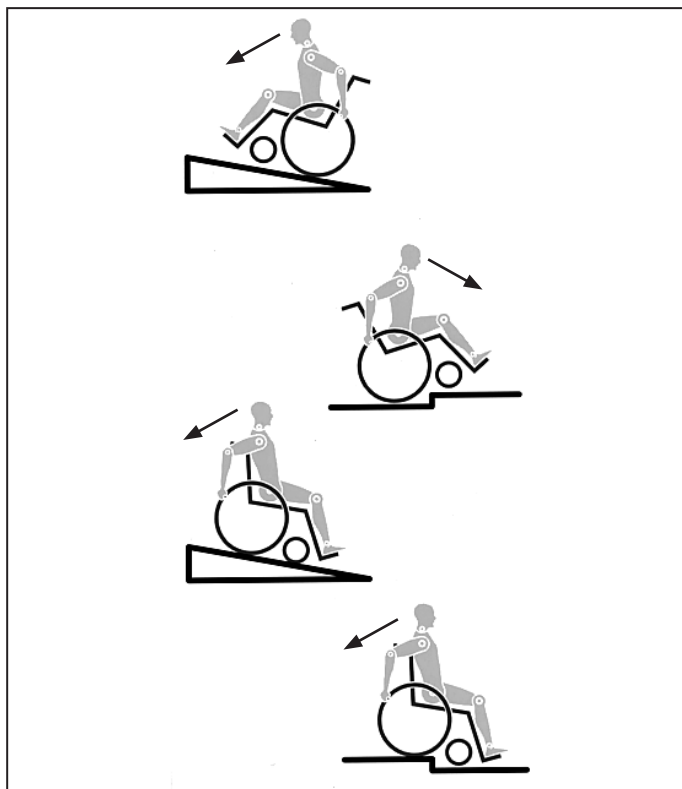

La carrozzina è stata progettata e costruita per garantire la massima sicurezza dell'utente. Tutte le norme sulla sicurezza vigenti a livello internazionale vengono strettamente osservate se non addirittura superate. Ciononostante l'utente può trovarsi in situazioni di pericolo se la carrozzina viene utilizzata in modo non appropriato. Per garantire la sicurezza dell'utente, è assolutamente necessario rispettare le seguenti regole.

Modifiche o regolazioni eseguite in modo errato o da personale non autorizzato aumentano il rischio di incidenti. Quali utenti di una carrozzina, l'utente prende parte alla circolazione stradale. Per questo motivo desideriamo ricordare che l'utente ha l'obbligo di rispettare le regole vigenti sulla circolazione stradale.

Durante il primo utilizzo, prestare moltissima attenzione.

Familiarizzare con la nuova carrozzina.

Prima di ogni spostamento, effettuare controlli sulle parti seguenti:

- Asse delle ruote posteriori ad estrazione rapida
- Velcro sulla superficie del sedile e sullo schienale
- Copertoni, pressione degli pneumatici e freni.

Prima di procedere ad una qualsiasi modifica delle regolazioni, è importante leggere il relativo capitolo del manuale d'uso.

È possibile che durante percorsi in salita o in discesa la carrozzina possa correre il rischio di ribaltarsi a causa di buche nel terreno o di un fondo irregolare. Per salire avanti su un gradino o percorrere una salita, consigliamo di piegare il corpo in avanti.

ATTENZIONE!

- L'utente e gli oggetti eventualmente trasportati sulla carrozzina non devono MAI superare la portata massima di 65 kg. Per la scelta delle opzioni, il cui peso viene indicato separatamente, tenere presenti le informazioni sulla portata. Se si supera la portata massima, la carrozzina può danneggiarsi oppure l'utente può cadere, ribaltarsi o perdere il controllo e causare così lesioni gravi a se stesso o ad altre persone.
- In condizioni di oscurità, si raccomanda di indossare indumenti chiari o con applicazioni riflettenti per essere meglio visibili. Controllare che i catarifrangenti applicati sui lati e sul retro della carrozzina siano ben visibili. Si raccomanda anche di montare un fanale.
- Per evitare cadute e situazioni pericolose, esercitarsi inizialmente su un terreno pianeggiante con buona visibilità.
- Non utilizzare l'appoggiapiedi per salire o scendere dalla carrozzina. Prima dell'operazione, ribaltare la pedana e ruotarla il più possibile verso l'esterno. Mettersi il più vicino possibile al luogo dove ci si vuole sedere.

- Utilizzare la carrozzina solamente nel modo corretto. Ad esempio, non cercare di superare un ostacolo (uno scalino o il bordo di un marciapiede) senza frenare ed evitare le buche.
- I freni non sono stati progettati per rallentare la carrozzina. Essi assicurano che le ruote della carrozzina non si muovano in modo inaspettato quando la carrozzina è ferma. Se ci si ferma su una superficie irregolare, azionare sempre i freni. Azionare sempre entrambi i freni al fine di evitare il ribaltamento della carrozzina.
- Se viene modificato il centro di gravità, osservare con attenzione come si comporta la carrozzina, ad esempio su pendii, superfici inclinate, pendenze di ogni tipo o quando si superano degli ostacoli. Durante questa operazione, chiedere l'aiuto di un assistente.
- In caso di regolazioni estreme (ad es. se la carrozzina è regolata con le ruote posteriori molto in avanti) e l'utente ha una postura errata, la carrozzina può ribaltarsi anche su una superficie piana.
- Inclinare il tronco in avanti se si sta percorrendo una salita o si deve salire un gradino.
- Sporgere il tronco all'indietro se si sta percorrendo una discesa o si deve scendere da un gradino. Non tentare di salire o scendere diagonalmente.
- Evitare l'uso delle scale mobili, in quanto si potrebbero subire lesioni gravi in caso di caduta.
- Non usare la carrozzina su pendii > 10°. La pendenza superabile in movimento dipende dalla configurazione della carrozzina, dalle capacità dell'utente e dallo stile di guida. Dal momento che non è possibile conoscere in anticipo la capacità dell'utente e il suo stile di guida, la pendenza superabile massima è un parametro che non può essere definito in anticipo e deve pertanto essere determinata dall'utente con l'aiuto di un accompagnatore per evitare di cadere. Si raccomanda agli utenti inesperti di montare le ruote antiribaltamento.
- È possibile che durante percorsi in salita o in discesa la carrozzina possa correre il rischio di ribaltarsi a causa di buche nel terreno o di un fondo irregolare.
- Non usare la carrozzina su terreni fangosi o ghiacciati. Non usare la carrozzina in aree vietate ai pedoni.
- Per evitare lesioni alle mani non infilare le dita tra i raggi o tra la ruota posteriore e il freno durante la guida.
- In particolare, quando si utilizzano corrimani in metallo leggero, le dita si surriscaldano facilmente se si frena ad una velocità elevata o su lunghe discese.
- Percorrere un pendio in senso trasversale aumenta la possibilità di ribaltamento laterale della carrozzina.
- Per salire le scale, chiedere assistenza. Utilizzare gli ausili eventualmente disponibili, ad esempio rampe o ascensori. Se questi ausili non sono disponibili, la carrozzina deve essere inclinata e spinta (mai sollevata) lungo la scala da due persone. Si raccomanda di evitare questa manovra con utenti di peso superiore ai 100 kg.
- Se sulla carrozzina sono montate le ruote antiribaltamento assicurarsi che siano regolate in modo che non urtino contro i gradini per evitare cadute. Dopo la manovra riposizionare le ruote in modo corretto.
- Assicurarsi che l'accompagnatore tenga la carrozzina utilizzando solo le parti ben fissate (ad esempio non la pedana o le spondine).
- Questa carrozzina non è stata progettata per essere usata durante attività di sollevamento pesi e/o manubri. Utilizzare unicamente attrezzature specificatamente previste per questo scopo.
- Non usare i tubi dello schienale o le maniglie di spinta per sollevare o trasportare la carrozzina.
- Quando si utilizza una rampa, assicurarsi che le ruote antiribaltamento siano posizionate in modo da non essere di intralcio.
- Su terreni impervi o in fase di trasferimento (ad esempio in auto) azionare i freni per bloccare la carrozzina.

- Se e quando possibile, durante il trasporto in un veicolo adeguato per il trasporto di disabili, usare il sedile e il sistema di ritenuta del veicolo. Questo è il solo modo per garantire la massima sicurezza dell'utente in caso di incidente. Su un veicolo attrezzato al trasporto di disabili, usando i sistemi di ritenzione di SUNRISE MEDICAL e un sistema di sicurezza specifico, l'utente può rimanere seduto in carrozzina durante il trasporto (vedere il capitolo "Trasporto").
- A seconda del diametro e della regolazione delle ruote anteriori nonché del centro di gravità, le ruote anteriori possono vibrare a velocità elevate e quindi bloccarsi causando il ribaltamento della carrozzina. Assicurarsi pertanto che le ruote anteriori siano regolate correttamente (vedere la sezione "Ruote anteriori"). In particolare in discesa viaggiare a velocità ridotta e mantenere frenata la carrozzina. Gli utenti inesperti devono utilizzare le routine antiribaltamento.
- Le routine antiribaltamento impediscono alla carrozzina di ribaltarsi accidentalmente all'indietro. Non utilizzarle mai al posto delle ruote da transito o per trasportare un utente in carrozzina senza le ruote posteriori.
- Per raccogliere oggetti situati davanti, di lato o dietro la carrozzina, non sporgersi troppo dalla carrozzina perché se si cambia il centro di gravità si rischia di cadere o ribaltarsi. Il peso supplementare di uno zaino o altri oggetti appesi ai montanti verticali può influire sulla stabilità della carrozzina nella parte posteriore, specialmente quando si usa uno schienale reclinabile. Questo può causare il ribaltamento all'indietro della carrozzina con conseguente rischio di lesioni.
- Le regolazioni della carrozzina, in particolare quelle che coinvolgono componenti relativi alla sicurezza, devono essere eseguite da un rivenditore autorizzato. Questo vale per le regolazioni dei freni, delle ruote antiribaltamento, dell'inclinazione e dell'altezza dello schienale, della lunghezza della pedana, del baricentro, della cintura pelvica, della convergenza e della campanatura delle ruote posteriori, dell'altezza della seduta e della convergenza e della stabilità direzionale delle forcelle delle ruote anteriori.
- Quando la carrozzina è dotata di aiuti per la mobilità (supporti per la propulsione manuale per la motorizzazione elettrica etc.), accertarsi che sia dotata di forcelle per le ruote anteriori approvate per tale scopo. In caso di domande, contattare il rivenditore.
- Non montare sulla carrozzina apparecchiature elettroniche non approvate da Sunrise Medical, comandi di mobilità manuali o elettronici, handbike o altri dispositivi che modifichino l'uso previsto della carrozzina o ne alterino la struttura.
- Qualsiasi combinazione con altri dispositivi medici deve essere approvata da Sunrise Medical.
- Tenere presente che alcune configurazioni della carrozzina possono prevedere una larghezza superiore a 700 mm. In questo caso, e in alcune circostanze, potrebbe non essere possibile usare alcune, o tutte, le uscite di sicurezza presenti all'interno di un edificio. Potrebbe anche essere più difficile, se non impossibile, utilizzare i mezzi di trasporto pubblico.
- Per ulteriori informazioni o istruzioni di sicurezza contattare il rivenditore autorizzato.
- Per gli utenti con amputazione sopra il ginocchio utilizzare le routine antiribaltamento.
- Prima di partire, controllare la pressione degli pneumatici. La pressione delle ruote posteriori deve essere almeno 3,5 bar (350 kPa). La pressione massima è indicata sullo pneumatico. I freni funzionano soltanto con un'adeguata pressione degli pneumatici ed una corretta regolazione (vedere il capitolo "Freni").
- Se il rivestimento della seduta o dello schienale risultasse danneggiato, sostituirlo immediatamente.
- Fare attenzione ad evitare il contatto con il fuoco, in particolare con le sigarette. I rivestimenti della seduta e dello schienale potrebbero incendiarsi.
- Se la carrozzina è esposta alla luce diretta del sole per un lungo periodo di tempo, alcune parti (ad es. telaio, pedane, freni e protezioni laterali) potrebbero riscaldarsi eccessivamente (>41 °C).
- Controllare sempre che gli assi ad estrazione rapida sulle ruote posteriori siano montati correttamente e bloccati. Se il pulsante del perno ad estrazione rapida non viene premuto, la ruota posteriore non può essere rimossa.
- Controllare sempre che i vestiti non rimangano intrappolati nelle ruote motrici.

AVVERTENZA!

- L'efficienza del freno, come anche la tenuta generale su strada, dipendono dalla pressione degli pneumatici. La carrozzina si manovra molto meglio e più facilmente quando le ruote posteriori sono gonfiate correttamente, entrambe alla stessa pressione.
- Controllare lo stato dei battistrada degli pneumatici! Quando si circola su strade pubbliche, si deve rispettare il codice di circolazione stradale.
- Fare attenzione a non schiacciarsi le dita quando si utilizza o si regola la carrozzina.

AVVERTENZA!

PERICOLO DI SOFFOCAMENTO – Questo ausilio per la mobilità contiene piccole parti che possono costituire un rischio di soffocamento per i bambini piccoli.

È possibile che le carrozzine illustrate e descritte nel presente manuale differiscano leggermente dal modello acquistato. Tuttavia, tutte le istruzioni sono pertinenti, a prescindere dalle differenze nei dettagli.

Il produttore si riserva il diritto di modificare senza preavviso i pesi, le misure e altri dati tecnici riportati nel presente manuale. Tutti i numeri, le misure e le capacità riportati nel presente manuale sono approssimativi e non costituiscono delle specifiche.

QUESTO NON HA ALCUN EFFETTO SUI VOSTRI DIRITTI LEGALI.

Sunrise Medical* garantisce i propri prodotti secondo i termini di legge.

Condizioni della garanzia:

1. Se fosse necessario riparare o sostituire una o più parti della carrozzina entro 24 mesi dall'acquisto del prodotto, come risultato di uno specifico difetto di fabbricazione e/o di materiale, la parte o le parti interessate saranno riparate o sostituite gratuitamente. La garanzia copre unicamente i difetti di fabbricazione.
2. Per richiedere la riparazione o la sostituzione in garanzia, contattare il rivenditore Sunrise Medical indicando in ogni dettaglio la natura del problema. Nel caso in cui l'utente si trovi in una località lontana dalla sede del tecnico autorizzato Sunrise Medical, la riparazione o la sostituzione richiesta potrà essere eseguita da un altro tecnico designato dal produttore. La carrozzina deve sempre essere riparata da un tecnico autorizzato da Sunrise Medical.
3. Per le parti riparate o sostituite entro i termini di garanzia, verrà fornita una garanzia conforme alle condizioni della presente garanzia per il periodo di garanzia rimanente per la carrozzina.
4. Per le parti di ricambio originali montate sulla carrozzina a spese del cliente vale una garanzia di 12 mesi (a partire dall'installazione), conformemente alle presenti condizioni di garanzia.
5. Ai sensi di questa garanzia non saranno accettati reclami qualora una riparazione o la sostituzione di una carrozzina o di una sua parte venga richiesta per i seguenti motivi:
 - a. Normale usura e deperimento, ivi comprese le batterie, le imbottiture dei braccioli, i rivestimenti, gli pneumatici, le ganasce dei freni ecc.
 - b. Danni conseguenti al superamento della portata massima (peso dell'utente più oggetti eventualmente trasportati). Per la portata massima si raccomanda di controllare l'etichetta CE.
 - c. Il prodotto o una sua parte non sia stato riparato o revisionato in base alle indicazioni del produttore, come indicato nel manuale d'uso e/o nel manuale di manutenzione.
 - d. Non siano state usate solo parti originali.
 - e. Il prodotto, o parte di esso, siano stati danneggiati per negligenza, incidente o uso improprio.
 - f. Al prodotto o ad una sua parte siano stati apportati cambiamenti o modifiche non in accordo con quanto previsto dalle specifiche del produttore.
 - g. Le riparazioni sono state eseguite prima di informare il rivenditore autorizzato Sunrise Medical delle circostanze.
6. Questa garanzia è soggetta alla legislazione del paese in cui è stato acquistato il prodotto Sunrise Medical*

* Indicare il rivenditore Sunrise Medical presso cui è stato acquistato il prodotto.

ATTENZIONE!

Il rischio di gravi lesioni o di decesso aumenta pericolosamente se questa raccomandazione viene ignorata.

Trasporto della carrozzina su un veicolo:

Una carrozzina fissata su un veicolo non fornisce lo stesso livello di protezione e sicurezza del sedile del veicolo stesso. Si raccomanda di utilizzare sempre per l'utente il sedile del veicolo. Poiché non è sempre possibile trasferire l'utente sul sedile del veicolo, qualora sia necessario trasportare l'utente seduto in carrozzina, attenersi alle istruzioni seguenti:

1. Verificare che il veicolo sia dotato dell'equipaggiamento adatto per il trasporto di un passeggero seduto in carrozzina ed assicurarsi che le modalità di accesso al veicolo siano idonee al tipo di carrozzina. Il pianale del veicolo deve avere la resistenza necessaria per sostenere il peso complessivo dell'utente, della carrozzina e degli accessori.
2. Attorno alla carrozzina deve essere disponibile uno spazio sufficiente per consentire un facile accesso per agganciare, stringere e sganciare le cinghie di ancoraggio della carrozzina e le cinghie di ritenuta per l'utente.
3. La carrozzina occupata deve essere rivolta in avanti e fissata con la cinghia di ancoraggio della carrozzina e le cinghie di ritenuta per l'utente (sistemi WTORS che soddisfano i requisiti dello standard ISO 10542 o SAE J2249) in conformità alle istruzioni del produttore dei WTORS.
4. L'utilizzo della carrozzina in altre posizioni all'interno di un veicolo non è stato testato. Ad esempio, non trasportare mai la carrozzina rivolta lateralmente (Fig. A).
5. La carrozzina deve essere fissata con un sistema di ritenuta ad ancoraggio a norma ISO 10542 o SAE J2249 con cinghie anteriori non regolabili e cinghie posteriori regolabili dotate generalmente di fermi Karabiner/ganci a S e supporti di fissaggio con fibbia e linguetta. Questi sistemi di ritenuta comprendono normalmente 4 cinghie separate da agganciare ciascuna ad un angolo della carrozzina.
6. Le cinghie di ancoraggio devono essere fissate al telaio centrale della carrozzina, come illustrato nell'immagine nella pagina seguente, e non ad altri attacchi o accessori, ad es. non attorno ai raggi delle ruote, ai freni o agli appoggiatesta.
7. Agganciare le cinghie di ancoraggio in modo che l'inclinazione sia il più vicino possibile a un angolo di 45° e stringerle bene seguendo le istruzioni del fabbricante.
8. Non effettuare alterazioni o sostituzioni dei punti di fissaggio o della struttura, del telaio o dei componenti della carrozzina senza consultare il fabbricante. La mancata osservanza di questa avvertenza farà sì che la carrozzina Sunrise Medical non sia più considerata idonea al trasporto su un veicolo a motore.

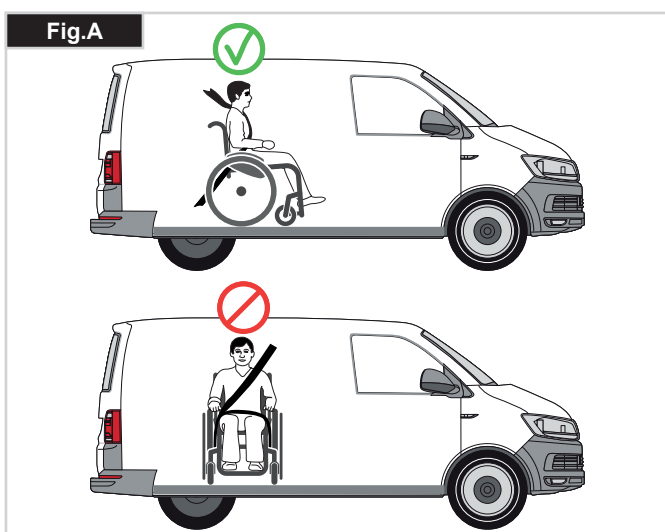

9. Usare sia la cintura pelvica sia la cintura toracica per assicurare l'utente e ridurre la possibilità di impatto della testa e del torace con i componenti del veicolo e il conseguente grave rischio di lesioni all'utente e agli altri occupanti del veicolo. (Fig. B) La cintura toracica deve essere fissata al montante "B" del veicolo; la mancata osservanza di questa istruzione può aumentare il rischio di gravi lesioni addominali all'utente.

10. Installare un appoggiatesta idoneo per il trasporto (si veda l'etichetta sull'appoggiatesta) e posizionarlo sempre adeguatamente durante il trasporto.

11. Non utilizzare come sistemi di ritenuta in un veicolo in movimento supporti posturali per l'utente (cinghie pelviche, cinture pelviche) che non siano etichettati a norma dei requisiti specificati nello standard ISO 7176-19 o SAE J2249.

12. La sicurezza dell'utente durante il trasporto dipende dall'accuratezza impiegata nell'assicurare le cinghie di ancoraggio. Questa operazione deve essere eseguita da persone che abbiano ricevuto adeguate istruzioni e/o addestramento per l'uso.

13. Quando possibile, rimuovere e riporre tutta l'attrezzatura ausiliaria della carrozzina, per esempio: portastampelle, cuscini e tavolini.

14. La pedana articolata/elevabile non deve essere usata in posizione elevata durante il trasporto di carrozzina e utente, con la carrozzina fissata mediante i sistemi di ritenuta idonei.

15. Se lo schienale è reclinato, riportarlo in posizione verticale.

16. Il freno deve essere attivato.

17. Fissare i sistemi di ritenuta al montante "B" del veicolo e assicurarsi che tra le cinture e il corpo non vi siano componenti della carrozzina, come braccioli o ruote.

NOTA: La carrozzina Breezy Premium può essere utilizzata come sedile su un veicolo solo se sul telaio posteriore è montato l'apposito kit per il trasporto. Nel Regno Unito, questo kit è fornito nella configurazione STANDARD, mentre in altri paesi è indicato come OPZIONE e va pertanto selezionato sul modulo d'ordine.

ATTENZIONE!

- Il kit per il trasporto va fissato prima che la carrozzina venga utilizzata per il trasporto di un passeggero in un veicolo.
- Il kit per il trasporto deve essere montato da un tecnico autorizzato Sunrise Medical.



Istruzioni per l'applicazione dei sistemi di ritenuta:

1. Indossare la cintura pelvica bene in basso, contro il bacino, in modo che l'angolo in inclinazione sia compreso tra 30 e 75 gradi rispetto al piano orizzontale.
Si consiglia di regolare la cintura in modo che l'angolo sia il più vicino possibile a 75 gradi, ma non li superi. (Fig. C)
2. Far passare la cintura toracica sopra la spalla e lungo il torace come illustrato nelle Figure D ed E
Stringere le cinture di ritenuta il più possibile, assicurando al contempo il comfort dell'utente.
Assicurarsi che le cinture di ritenuta non si attorciglino durante l'uso.
Far passare la cintura di ritenuta della parte superiore del tronco sopra la spalla e lungo il torace come illustrato nelle Figure D ed E.
3. I punti di attacco alla carrozzina sono la parte laterale anteriore interna, appena sopra la ruota anteriore, e la parte laterale posteriore del telaio. Le cinghie sono fissate intorno alle parti laterali del telaio, nel punto di intersezione tra i tubi orizzontali e verticali. (Vedere Fig. G-K).
4. Il simbolo di ancoraggio (Fig. F) sul telaio della carrozzina indica la posizione delle cinghie per il fissaggio della carrozzina. Le cinghie posteriori devono essere messe in tensione dopo avere fissato le cinghie anteriori per fissare la carrozzina.
Posizionamento delle cinghie di ancoraggio sulla carrozzina:

1. Posizione delle etichette di ancoraggio anteriori e posteriori (Fig. G - K).

Portata minima 22 kg:

Qualora l'utente da trasportare sia un bambino di peso inferiore a 22 Kg e il veicolo impiegato abbia meno di otto (8) posti passeggero, si raccomanda l'uso di un sistema di ritenuta per bambini (SRB) conforme al Regolamento n. 44 dell'UNECE.
Questo tipo di sistema di ritenuta fornisce un ancoraggio più efficace per l'occupante rispetto al sistema convenzionale a 3 punti; inoltre, alcuni sistemi SRB prevedono anche supporti posturali per aiutare a mantenere il bambino in posizione corretta quando è seduto.
In alcune circostanze, genitori o assistenti potrebbero decidere di lasciare il bambino sulla carrozzina durante il trasporto, grazie al livello di controllo della postura e al comfort garantito dall'assetto della carrozzina.
In queste circostanze, si raccomanda di fare effettuare una valutazione dei rischi da parte dell'assistente sanitario o di altre persone competenti.

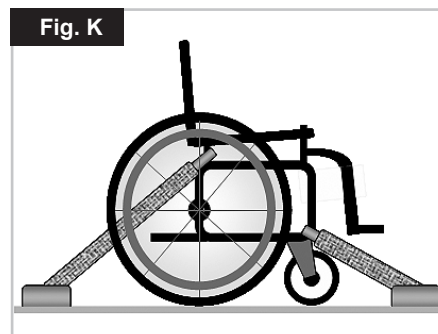
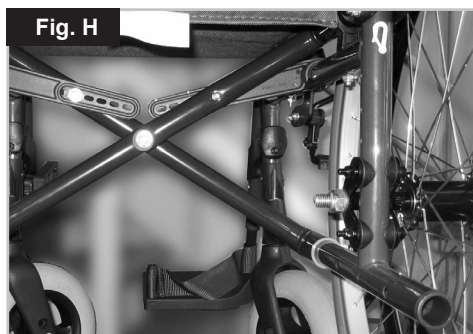
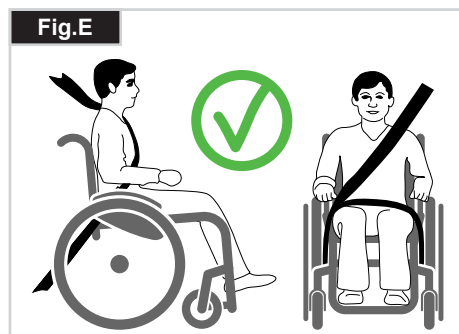
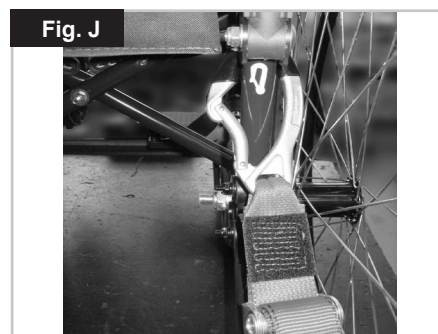
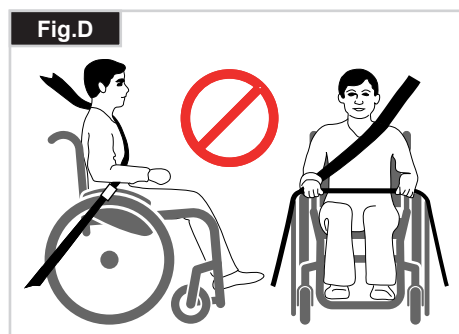
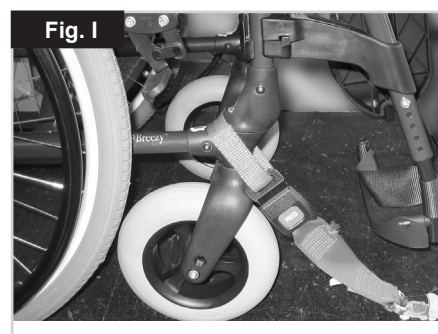
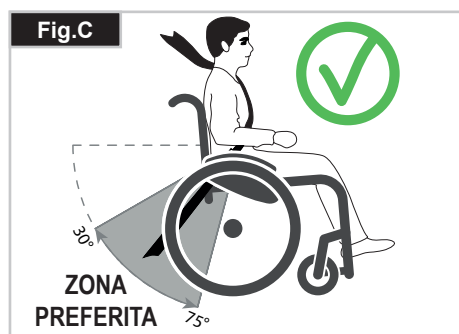

Uso

Chiusura

Per prima cosa togliere il cuscino della carrozzina e lo schienale e ribaltare la pedana o gli appoggipiedi separati. Afferrare il rivestimento o i tubi del sedile al centro da dietro e tirarli verso l'alto. La carrozzina si richiuderà. A seconda del modello, è possibile rimuovere la pedana per ridurre al minimo l'ingombro, ad es. per trasportare la carrozzina in auto. A questo scopo, sbloccare la leva all'esterno e spostare la pedana lateralmente. Quindi estrarre la pedana dalla sede (Fig. 1.0).



Trasporto

Per spostare la carrozzina, sollevarla dopo averla ripiegata afferrandola per la parte anteriore della crociera e per le maniglie di spinta.

Apertura

Premere sui tubi della seduta (vedere figura). La carrozzina si aprirà. Spingere i tubi fino a bloccarli in posizione nel telaio della seduta. Per semplificare questa operazione, tenere la carrozzina inclinata lateralmente in modo da alleggerire il peso su una ruota posteriore. **Fare attenzione a non infilare le dita nella crociera.** Riposizionare il cuscino (Fig. 2.0).



Trasporto della carrozzina

Quando si trasporta in un veicolo una carrozzina vuota, sarà necessario comunque fissarla o bloccarla con delle cinghie.

Asse ad estrazione rapida delle ruote posteriori (Fig. 3.0)

Rimuovere le ruote posteriori per ridurre il più possibile l'ingombro della carrozzina. Le ruote posteriori sono dotate di assi ad estrazione rapida. Le ruote possono essere estratte o inserite senza l'uso di utensili. Per togliere una ruota basta premere il pulsante posizionato sull'asse ad estrazione rapida (1) ed estrarla.

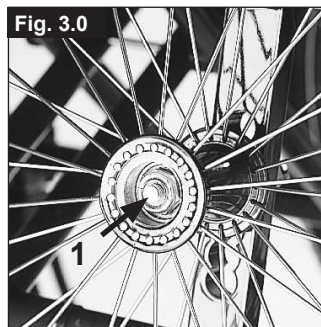

⚠ ATTENZIONE!

Per montare le ruote posteriori, l'inserimento dell'asse ad estrazione rapida nel telaio deve avvenire premendo e tenendo premuto il relativo pulsante. Rilasciando il pulsante la ruota sarà ben inserita all'interno del suo supporto. Il pulsante di estrazione rapida deve ritornare nella posizione iniziale.

Come sedersi da soli in carrozzina (Fig. 4.0)

- Spingere la carrozzina contro una parete o un mobile ben solido;
- Assicurarsi che i freni siano azionati;
- Accertarsi che la pedana sia sollevata;
- Quindi sedersi in carrozzina;
- Abbassare la pedana ed appoggiare i piedi davanti alle cinghie fermatallone.

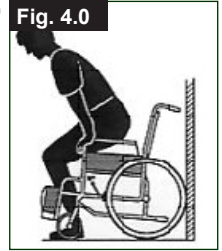

Come scendere da soli dalla carrozzina (Fig. 5.0)

- Assicurarsi che i freni siano azionati;
- La pedana dovrebbe essere sollevata;
- Con le mani appoggiate sui braccioli, piegarsi leggermente in avanti per spostare il peso del corpo verso la parte anteriore della seduta. Quindi appoggiare i piedi per terra, con uno dei due piedi bene indietro, ed alzarsi.

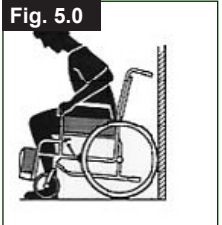

⚠ AVVERTENZA!

Mentre ci si alza, non appoggiarsi sugli appoggipiedi o la carrozzina potrebbe ribaltarsi. È più facile e più sicuro sedersi in carrozzina con gli appoggipiedi sollevati o staccati dalla carrozzina in modo che non siano di intralcio.

Opzioni - Freni

Freni

La carrozzina è dotata di due freni. I freni agiscono direttamente sugli pneumatici. Per bloccare la ruota, spostare in avanti entrambe le leve del freno sino al loro arresto. Per sbloccare la ruota, riportare le leve del freno nella posizione di partenza.

L'azione dei freni sarà ridotta in caso di:

- profilo consumato degli pneumatici
- insufficiente pressione degli pneumatici
- pneumatici bagnati
- freno regolato non correttamente.

I freni non sono stati progettati per essere azionati quando la carrozzina è in movimento. Non azionare mai i freni durante la guida. Frenare sempre aiutandosi con i corrimani. Verificare che la distanza tra il freno e lo pneumatico sia conforme alle specifiche. Per la regolazione, allentare le viti e regolare la distanza corretta. Avvitare di nuovo la vite (Fig. 6.0 + 8.0).

⚠ ATTENZIONE!

Dopo ogni modifica della posizione delle ruote posteriori, controllare la regolazione dei freni e se necessario provvedere nuovamente alla loro regolazione.

Prolunga della leva del freno

La prolunga per la leva dei freni può essere tolta o ripiegata verso il basso. La leva più lunga aiuta a ridurre lo sforzo necessario per azionare i freni (Fig. 7.0).

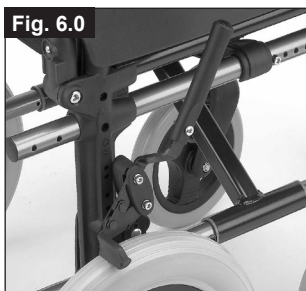

⚠ ATTENZIONE!

Se la prolunga della leva del freno viene montata troppo vicina alla ruota, potrebbe essere necessario uno sforzo molto maggiore per azionare il freno. La prolunga potrebbe quindi rompersi a causa della maggiore pressione esercitata.

⚠ ATTENZIONE!

Non appoggiarsi sulla prolunga del freno mentre si sale e si scende dalla carrozzina, per evitare che si rompa. Gli spruzzi d'acqua provenienti dalle ruote possono causare il malfunzionamento dei freni.

Freni a tamburo

I freni a tamburo permettono all'accompagnatore di frenare in modo funzionale e sicuro. Possono essere azionati con l'ausilio di una leva di blocco (1) per impedire qualsiasi spostamento indesiderato. Lo scatto della leva di blocco deve ben udibile. I freni a tamburo funzionano indipendentemente dalla pressione degli pneumatici. La carrozzina non può essere spostata con i freni a tamburo inseriti, (Fig. 7.0).



⚠ ATTENZIONE!

I freni a tamburo devono essere regolati solamente da un rivenditore autorizzato.

Opzioni - Pedane

Pedane:

Le pedane possono essere sollevate per facilitare i trasferimenti nella carrozzina.

Lunghezza della pedana:

Per gli utenti con gambe lunghe abbassare la pedana all'altezza desiderata utilizzando le viti (1). Allentare le viti, sistemare i tubi nella posizione desiderata, quindi stringere le viti (vedere la sezione sulle coppie di serraggio). Devono esserci sempre almeno 25 mm tra la pedana e il terreno, (Fig. 8.0).



Pedane e relativo fermo

Le pedane possono essere ruotate verso l'interno, sotto la seduta, o verso l'esterno.

Quando si monta la pedana, assicurarsi che gli appoggiapiedi siano rivolti verso l'interno o verso l'esterno, quindi ruotarla verso l'interno fino a quando non si blocca in corrispondenza del bullone di bloccaggio. Per estrarla, tirare la leva (2), ruotare la pedana verso l'interno o verso l'esterno, quindi staccarla. Assicurarsi che la pedana sia correttamente bloccata in posizione (Fig. 9.0).

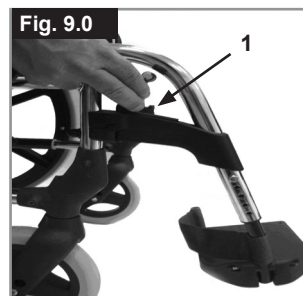

⚠ ATTENZIONE!

- La pedana non deve essere usata per sollevare o trasportare la carrozzina.
- Non utilizzare l'appoggiapiedi per salire o scendere dalla carrozzina.

Prima dell'operazione, ribaltare l'appoggiapiedi e ruotare la pedana il più possibile verso l'esterno.

Pedana elevabile

(Fig. 10.0 - 13.0)

Per estrarla, tirare la leva (1), ruotare la pedana verso l'esterno, quindi staccarla.

**Regolazione dell'altezza:**

Allentando la vite (2) è possibile regolare la lunghezza della pedana. Regolare all'altezza desiderata e stringere la vite.

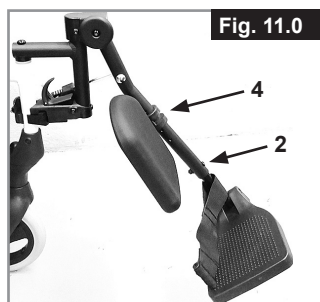
**ATTENZIONE!**

La distanza tra la pedana e il terreno deve essere di almeno 40 mm.

Regolazione dell'angolo:

Spingere la leva (3) verso il basso con una mano, sostenendo il peso dalla pedana con l'altra mano. Una volta raggiunto l'angolo desiderato, lasciare andare la leva per bloccare la pedana in una delle posizioni predefinite.

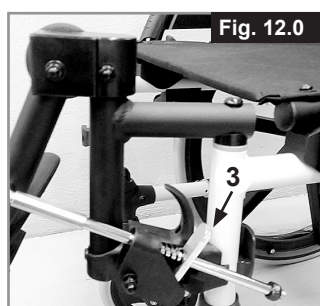
**ATTENZIONE!**

- Tenere le mani lontano del meccanismo di regolazione tra il telaio e le parti mobili della pedana mentre si alza o si abbassa la pedana.
- Le pedane non devono essere usate per sollevare o trasportare la carrozzina.
- Fare attenzione a non schiacciarsi le dita!
- Quando si muove la pedana verso l'alto o verso il basso, non infilare le dita nel meccanismo di regolazioni tra le parti mobili.
- Non utilizzare l'appoggiapiedi per salire o scendere dalla carrozzina.

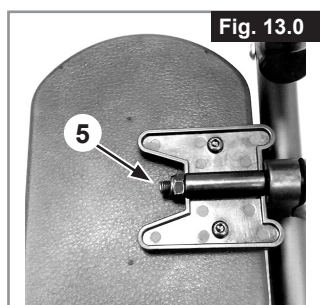

Prima dell'operazione, ribaltare l'appoggiapiedi e ruotare la pedana il più possibile verso l'esterno.

Regolazione dell'appoggiapolpacci

L'appoggiapolpacci può essere regolato come segue.

Altezza: Svitare il bullone (4 Fig. 12.0) e spostare il blocco nella posizione desiderata. Ruotando il blocco si può regolare anche l'angolazione.

Larghezza: Allentare il dado (5) e ruotare la parte in plastica dietro l'imbottitura, fino a raggiungere la posizione desiderata.

ATTENZIONE!

Assicurarsi che i dispositivi di fissaggio siano bloccati in posizione. Assicurarsi che la pedana sia correttamente bloccata in posizione (Fig. 9.0).

Opzioni - Ruote anteriori**Ruote anteriori, piastra di regolazione della ruota anteriore, forcella della ruota anteriore**

È possibile che la carrozzina viri leggermente verso destra o sinistra o che sia presente una vibrazione delle ruote anteriori. I motivi possono essere i seguenti:

- Il movimento della ruota in avanti o all'indietro non è correttamente regolato
- La campanatura non è regolata correttamente.
- La pressione delle ruote posteriori e/o delle ruote anteriori non è corretta; le ruote non girano con facilità.

Una regolazione adeguata delle ruote anteriori è la condizione essenziale per il movimento rettilineo della carrozzina. La regolazione delle ruote anteriori deve essere sempre eseguita da un tecnico autorizzato. Se la posizione delle ruote posteriori viene modificata, la regolazione delle piastre delle ruote anteriori deve essere sempre verificata.

L'altezza della seduta è determinata dalla posizione delle ruote anteriori e posteriori. Modificando la posizione delle ruote posteriori e anteriori è possibile regolare l'altezza della seduta (vedere la matrice di altezza della seduta a pagina 14).

ATTENZIONE!

Dopo avere regolato l'altezza della seduta, stringere nuovamente tutte le viti e regolare nuovamente i freni.

Opzioni - Posteriorizzazione delle ruote posteriori

Posizione dell'adattatore per posteriorizzare la ruota posteriore (Fig. 13) L'adattatore della ruota posteriore può essere montato dietro il tubo dello schienale per dare una maggiore sicurezza contro il ribaltamento. Maggiore è l'interasse, minore è il rischio di ribaltamento della carrozzina.

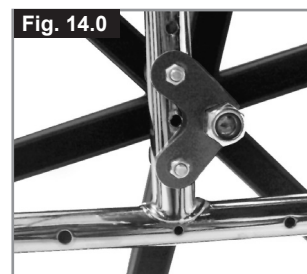
**ATTENZIONE!**

I freni devono essere regolati nella nuova posizione

Opzioni - Schienale**Schienale abbattibile a metà**

Apertura dello schienale:

Per sistemare lo schienale in posizione verticale, spingere le maniglie verso l'alto e in avanti fino a quando non si bloccano in posizione, (Fig. 15).

**AVVERTENZA!**

Tenere dita e altri oggetti lontano dal meccanismo di chiusura quando si chiude lo schienale per evitare di subire lesioni o causare danni.

Chiusura dello schienale:

Lo schienale può essere piegato per riporre più facilmente la carrozzina, (Fig. 16).

**ATTENZIONE!**

Non cercare di piegarlo quando è sotto carico o si rischia di rompere la leva.

Per piegare lo schienale posizionarsi dietro la carrozzina e premere le due levette posizionate ai lati dello schienale (subito sopra i braccioli). Piegare lo schienale.

Schienale reclinabile (0° - 60°)

Tirando le due leve contemporaneamente (1), lo schienale può essere sbloccato e poi sistemato nella posizione desiderata (Fig. 17.0).

Quando si rilasciano le due leve (1) lo schienale si blocca automaticamente in posizione

⚠ ATTENZIONE!

Lo schienale reclinabile può essere usato solamente con la prolunga posteriore del telaio.

Si raccomanda l'uso combinato dello schienale reclinabile con le routine antiribaltamento. (max. distanza da terra 30 - 50 mm).

Si raccomanda l'uso combinato dello schienale reclinabile con una barra stabilizzatrice.

**Opzioni - Maniglie di spinta****MANIGLIE DI SPINTA REGOLABILI IN ALTEZZA**

Grazie ad un perno le maniglie di spinta non possono staccarsi involontariamente. Rilasciare la leva di sblocco (1) per regolare le maniglia di spinta all'altezza desiderata. Dopo ogni regolazione dell'altezza delle maniglie di spinta, tirare la leva di sblocco (1) fino a stringerla (Fig. 18.0).

**⚠ ATTENZIONE:**

Se la leva non è fissata, quando si dovranno superare degli ostacoli si potrebbe rischiare di causare lesioni.

Opzioni - Spondine**SPONDINE STANDARD, RIBALTABILI, CON BRACCIOLI LUNGI O CORTI**

Le spondine hanno bordi smussati per potersi avvicinare ad un tavolo.

Per ribaltare il bracciolo, spingere la leva (1) in modo che la spondina si sblocchi (Fig. 19.0).

Per regolare la lunghezza del bracciolo, allentare le viti (2), spostare il bracciolo nella posizione desiderata e quindi stringere le viti (Fig. 20.0).

**⚠ AVVERTENZA!**

Non utilizzare le spondine o i braccioli per sollevare o trasportare la carrozzina.

SPONDINE RIBALTABILI, CON BRACCIOLI CORTI O LUNGI ESTRAIBILI, REGOLABILI IN ALTEZZA

L'altezza del bracciolo può essere regolata come segue.

Spingere la leva verso il basso e spostare il bracciolo all'altezza desiderata (3). Rilasciare la leva e premere il bracciolo verso il basso fino a quando si blocca in posizione. Controllare sempre che le spondine siano inserite correttamente.

Per ribaltare il bracciolo, spingere la leva (1) in modo che la spondina si sblocchi.

Per regolare la lunghezza del bracciolo, allentare le viti (2), spostare il bracciolo nella posizione desiderata e quindi stringere le viti (Fig. 21).

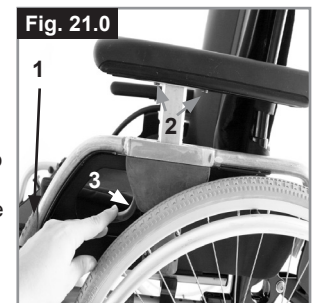
**⚠ AVVERTENZA!**

Non utilizzare le spondine o i braccioli per sollevare o trasportare la carrozzina.

Opzioni - Ruotine antiribaltamento**Ruotine antiribaltamento**

Le ruotine antiribaltamento offrono un'ulteriore sicurezza per gli utenti inesperti che stanno imparando ad usare la carrozzina. Le ruotine evitano che la carrozzina si ribalti all'indietro, (Fig. 22.0).

Spingere il pulsante di blocco (1), per sollevare o rimuovere le ruotine di sicurezza. Devono esserci sempre tra 30 e 50 mm tra il tubo e il terreno.



Ruotare le ruotine verso l'alto quando si affrontano ostacoli ingombranti (come un marciapiede) per evitare che tocchino terra. Quindi girare le ruotine verso il basso nella posizione normale.

⚠ AVVERTENZA!

Se le ruotine antiribaltamento sono posizionate in modo non corretto è più probabile che la carrozzina si ribalti all'indietro.

Cintura pelvica

ATTENZIONE!

- Prima di usare la carrozzina assicurarsi che la cintura pelvica sia agganciata.
- Controllare la cintura pelvica ogni giorno per individuare segni di usura e per verificare che la chiusura funzioni correttamente.
- Assicurarsi sempre che la cintura pelvica sia ben chiusa e regolata prima dell'uso. Se la cintura è eccessivamente allentata, l'utente potrebbe scivolare in avanti e rischiare il soffocamento o lesioni gravi.

La cintura pelvica (Fig. 23.0) va fissata alla carrozzina come mostrato nelle figure. La cintura pelvica è composta da due parti. Esse vengono fissate utilizzando il bullone di fermo per il blocco della seduta infilato nell'occhiello della cintura. La cintura viene fatta passare sotto la parte posteriore del pannello laterale. (Fig. 24.0)

Regolare la posizione della cintura in modo che le due parti della fibbia si trovino al centro della seduta. (Fig. 25.0).



Regolare la cintura pelvica per adattarla alle esigenze dell'utente nel modo seguente:

Per aumentare la lunghezza della cintura	Per diminuire la lunghezza della cintura:	✓
Tipo A 	Tipo A 	Tipo A
Tipo B 	Tipo B 	Tipo B
Far passare la cintura attraverso le guide di regolazione e la fibbia maschio per allungare la cintura.	Far ripassare la cintura attraverso la fibbia maschio e le guide di regolazione.	Controllare che la cintura non sia arrotolata sulla fibbia maschio.

Quando si allaccia la cintura, controllare lo spazio tra la cintura e l'utente. Quando è regolata correttamente, non dovrebbe essere possibile inserire più di una mano piatta. (Fig. 26.0).

La cintura pelvica deve essere fissata in modo che la cinghia si trovi ad un angolo di circa 45 gradi attorno alla vita dell'utente. Se la cintura è regolata correttamente, l'utente deve essere seduto in posizione eretta il più possibile indietro sulla seduta. La cintura pelvica non deve consentire all'utente di scivolare dal sedile. (Fig. 27.0)

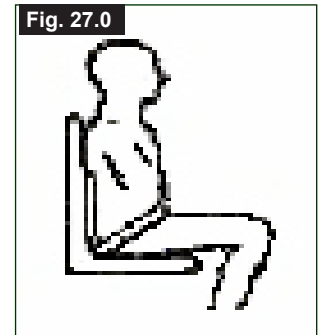
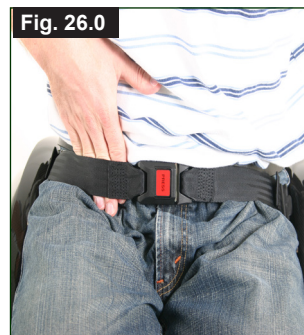

Per chiudere la fibbia:
Inserire bene la fibbia maschio nella fibbia femmina.

Per slacciare la cintura:
Fare pressione sulle parti esposte della fibbia maschio spingendole verso il centro, tirando contemporaneamente le due parti verso l'esterno.

AVVERTENZA!

- In caso di dubbi sull'uso e il montaggio della cintura pelvica, rivolgersi al personale sanitario, al rivenditore, all'assistente o all'accompagnatore.
- Quando è necessario sostituire una cintura pelvica rivolgersi a un rivenditore Sunrise Medical autorizzato.
- Controllare la cintura pelvica ogni giorno per verificare che sia regolata correttamente e che non sia logora o danneggiata.
- Sunrise Medical consiglia di non trasportare una persona su un altro veicolo usando questa cintura pelvica come metodo di ritenuta.

Fare riferimento al manuale sul Crash Test di Sunrise Medical per maggiori informazioni sul trasporto.

Manutenzione:

Controllare regolarmente la cintura pelvica e i componenti di fissaggio e assicurarsi che non siano logori o danneggiati. Se necessario, sostituirli.

AVVERTENZA

Regolare la cintura pelvica in base alle necessità dell'utente come descritto precedentemente. Per evitare che l'utente allenti troppo la cintura, si consiglia di controllarne regolarmente la lunghezza e la posizione.

Opzioni - Portastampelle

Portastampelle

Questo accessorio permette di trasportare le stampelle agganciandole alla carrozzina. Un cinturino di Velcro consente di fissare le stampelle (Fig. 28.0).



AVVERTENZA!

Non cercare mai di utilizzare o togliere le stampelle o altri ausili mentre la carrozzina è in movimento.

Opzioni - Tavolino

Tavolino

Il tavolino serve come superficie per lo svolgimento di varie attività. Prima dell'uso, il tavolino deve essere regolato in base alla larghezza della seduta da un tecnico autorizzato. Questa regolazione va eseguita con l'utente seduto sulla carrozzina (Fig. 29.0).

Portata massima: 40 kg



Pneumatici e loro montaggio

Pneumatici e loro montaggio

Gli pneumatici sono montati di serie durante la produzione.

Verificate che la pressione dei copertoni durante l'utilizzo sia sempre quella corretta. Una pressione inadeguata può compromettere le prestazioni della carrozzina. Se la pressione è troppo bassa, sarà necessario applicare una forza maggiore per muovere la carrozzina poiché la resistenza al rotolamento è maggiore. La manovrabilità della carrozzina ne risulterà compromessa. Se la pressione è troppo alta si rischia lo scoppio dello pneumatico. La pressione corretta è riportata su ogni singolo copertone.

Il montaggio o la riparazione degli pneumatici avviene come per qualsiasi tradizionale copertone da bicicletta. Prima del montaggio della nuova camera d'aria verificare che nel canale del cerchione e nella parete interna del copertone non siano presenti corpi estranei. Dopo il montaggio o la riparazione controllare la pressione del copertone. La regolazione della pressione ai valori indicati e il buono stato dei copertoni sono condizioni importanti per la sicurezza e per le prestazioni della carrozzina.

Targhetta di identificazione

Targhetta di identificazione

L'etichetta di identificazione è applicata sulla crociera e sul manuale d'uso. Su questa targhetta sono riportati i dati tecnici. In caso di ordine di ricambi o di reclamo è necessario comunicare i seguenti dati:

- Numero di serie
- Numero d'ordine
- Mese/Anno

CAMPIONE

	 Sunrise Medical GmbH Kahlbachring 2-4 D-69254 Malsch / Germany	 2021-04-09
TYPE:	Rollstuhl	SN 203211733451939
Premium	ISO 7176-19:2008	
 125 kg	 max 10°	 430 mm
	 420 mm	 UK CA CE

CH	REP	Sunrise Medical AG Erlenauweg 17 CH-3110 Münsingen Schweiz/Suisse/Svizzera
-----------	------------	---

TYPE:	Nome del prodotto/codice articolo
 max X°	La pendenza superabile massima dipende dall'assetto della carrozzina, dalla postura e dalle capacità fisiche dell'utente.
 XXX mm	Larghezza seduta.
 XXX mm	Profondità (massima).
 XXX kg	Portata massima.
UK CA	Marchio UKCA.
CE	Marchio CE.
	Consultare le istruzioni per l'uso.
 XXXX-XX-XX	Data di produzione.
SN	Numero di serie.
MD	Questo simbolo significa dispositivo medico.
	Indirizzo del produttore.
ISO 7176-19:2008	Il crash test in conformità a: standard ISO 7176-19:2008.
	Indirizzo dell'importatore
UK RP	Responsabile di riferimento nel Regno Unito
CH REP	Indirizzo del rappresentante in Svizzera

Manutenzione e cura

CONTROLLI PER LA SICUREZZA:

L'utente è la prima persona ad accorgersi di eventuali difetti. Ogni volta che si desidera usare la carrozzina, controllare prima quanto segue:

Che la pressione delle ruote sia corretta.
 Che i freni funzionano correttamente.
 Che le parti rimovibili siano tutte ben fissate (p. es. braccioli, pedane, assi ad estrazione rapida ecc.).
 In caso di danni o difetti, contattare il rivenditore autorizzato di fiducia.

MANUTENZIONE:

Controllare la pressione degli pneumatici ad intervalli regolari. Controllare l'usura o l'eventuale presenza di danni su tutti i copertoni ad intervalli regolari, almeno una volta all'anno. Sostituire gli pneumatici non appena si notano segni di usura o danni. Controllare l'usura o l'eventuale presenza di usura o danni sui rivestimenti della seduta e dello schienale a intervalli regolari, almeno una volta all'anno. Sostituirli non appena si notano segni di usura o danni.

Controllare l'usura o l'eventuale presenza di usura o danni su tutti i componenti del telaio e dello schienale ad intervalli regolari, almeno una volta all'anno. Sostituirli non appena si notano segni di usura o danni.

Controllare l'usura o l'eventuale presenza di danni sui freni ad intervalli regolari, almeno una volta all'anno. Controllare il corretto funzionamento e la manovrabilità dei freni. Sostituire i freni non appena si notano segni di usura o danni.

Controllare che tutti i bulloni siano ben serrati (vedere la sezione relativa alla coppia di serraggio) ad intervalli regolari, almeno una volta all'anno. Tutte le viti che sono essenziali alla sicurezza della carrozzina durante l'uso sono dotate di dadi di sicurezza. I dadi di sicurezza devono essere utilizzati una sola volta e sostituiti dopo l'uso.

NOTA: Se sono fornite indicazioni sulle impostazioni della coppia di serraggio, si raccomanda di utilizzare un dispositivo di misurazione per verificare che il serraggio sia corretto.

Se la carrozzina è sporca, pulirla solitamente con un detergente non corrosivo. Per la pulizia della fodera del sedile e della cintura pelvica utilizzare esclusivamente acqua e sapone.

A seconda della frequenza e del modo di utilizzo, si consiglia di sottoporre la carrozzina regolarmente, almeno una volta all'anno, ad un controllo da parte di personale specializzato presso un rivenditore autorizzato Sunrise Medical.

⚠ ATTENZIONE!

Sabbia, sale ed acqua marina possono danneggiare i cuscinetti delle ruote anteriori e posteriori. Pulire e asciugare la carrozzina con cura qualora sia stata esposta a questi elementi.

Misure igieniche prima di riutilizzare la carrozzina:

La carrozzina deve essere preparata con attenzione prima di essere riutilizzata. Tutte le superfici che vengono a contatto con l'utente devono essere trattate con un disinfettante spray.

Per farlo è necessario utilizzare un disinfettante a base di alcol autorizzato/raccomandato nel Paese di residenza per le operazioni di disinfezione rapida dei dispositivi medici poiché devono essere disinfettati rapidamente.

Quando si usa un disinfettante attenersi alle istruzioni del produttore.

Normalmente non è possibile garantire una disinfezione sicura sulle cuciture. Per evitare contaminazioni microbatteriche si raccomanda quindi di smaltire i teli della seduta e dello schienale usando eventuali agenti attivi per la disinfezione previsti dalle normative locali in vigore per la protezione contro le infezioni.

Risoluzione dei problemi

Se la carrozzina tende a muoversi lateralmente

- Controllare la pressione degli pneumatici.
- Controllare il regolare rotolamento della ruota (cuscinetti, asse)
- Controllare che l'angolo delle ruote anteriori sia lo stesso ai due lati e che le ruote siano a contatto con il terreno.
- Verificare che i cuscinetti della forcella siano liberi di ruotare.

Se le ruote anteriori vibrano

- Controllare l'angolazione delle ruote anteriori.
- Controllare che le viti siano serrate correttamente; se necessario, stringerle nuovamente (vedere la sezione relativa alla coppia di serraggio)
- Controllare che entrambe le ruote anteriori siano a contatto con il terreno

Se la carrozzina non si apre completamente

- La carrozzina è ancora nuova, quindi il rivestimento della seduta o dello schienale è ancora molto rigido. Questo inconveniente migliora col tempo.

Se la carrozzina si ripiega con difficoltà

- Il rivestimento dello schienale regolabile è troppo rigido. Allentarlo in modo adeguato.

Se la carrozzina cigola e scricchiola

- Controllare che le viti siano serrate correttamente; se necessario, stringerle nuovamente (vedere la sezione relativa alla coppia di serraggio)
- Applicare una quantità minima di lubrificante sulle giunzioni delle parti mobili.

Se la carrozzina oscilla

- Controllare l'angolo di impostazione delle ruote anteriori
- Controllare inoltre l'usura o l'eventuale presenza di danni su tutti gli pneumatici.
- Controllate che le ruote posteriori non siano state regolate o montate in modo differente una dall'altra.

Smaltimento / Riciclaggio dei materiali

NOTA: Se la carrozzina è stata messa a disposizione gratuitamente, potrebbe non essere di proprietà dell'utente. Se non è più necessaria, seguire le istruzioni fornite dall'organizzazione che ha messo a disposizione la carrozzina per la restituzione.

Di seguito vengono descritti i materiali usati per la carrozzina e l'imballaggio e come devono essere smaltiti e riciclati. Quando si organizza lo smaltimento, considerare gli eventuali regolamenti specifici in vigore localmente per lo smaltimento dei rifiuti o il riciclaggio. (Questo può includere la pulizia o la disinfezione della carrozzina prima dello smaltimento).

Acciaio: Telai laterali, braccioli, telaio, appoggiapiedi.

Plastica: Maniglie, forcelle delle ruote anteriori, fermatubi, ruote anteriori, appoggiapiedi, imbottiture dei braccioli e ruote/pneumatici da 12", ruote, spondine.

Imballaggio: Sacco in polietilene a bassa densità, scatola di cartone.

Rivestimento: poliestere tessuto con rivestimenti in PVC e schiuma modificata da combustione espansa.

Per lo smaltimento o il riciclaggio rivolgersi ad un centro di smaltimento autorizzato. In alternativa, la carrozzina può essere restituita al rivenditore per essere smaltita.

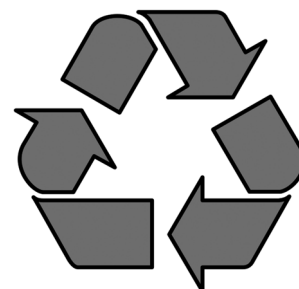

Dati tecnici

Specifiche tecniche

Larghezza totale:

Con ruote standard, compresi corrimani	LS + 180 mm
Con freni a tamburo, compresi corrimani	LS + 200 mm

Misura della carrozzina chiusa:

- con ruote posteriori circa 305 mm
- senza ruote posteriori circa 250 mm

Peso in kg:

- Per il trasporto (senza pedana, ruote, spondine) 9 kg
- Pedana (al pezzo) 0,730 kg
- Spondina (al pezzo) 0,985 kg
- Ruote (al pezzo) 1,950 kg

Portata massima:

- La Breezy Premium può portare fino a 125 kg

PORTATA MASSIMA: 125 KG

In conformità allo standard EN12183: 2009 tutte le parti qui elencate (rivestimento seduta/schienale, imbottiture braccioli, pannelli laterali ecc) sono resistenti al fuoco ai sensi dello standard EN1021 Part 1/2

La pendenza superabile in movimento dipende dalla configurazione della carrozzina, dalle capacità dell'utente e dallo stile di guida. Dal momento che non è possibile conoscere in anticipo le capacità dell'utente e il suo stile di guida, la pendenza superabile massima è un parametro che non può essere definito in anticipo e deve pertanto essere determinata dall'utente con

l'aiuto di un accompagnatore per evitare cadute. Si raccomanda agli utenti inesperti di montare le ruotine antiribaltamento.

La carrozzina è conforme ai seguenti standard:

- a) Requisiti e norme per la resistenza statica, resistenza all'urto e all'usura (ISO 7176-8)
- b) Requisiti di resistenza all'infiammabilità conformi allo standard ISO 7176-16 (EN 1021-1/2)

ČESKY

mm o kg

	1170 ↑↓ 1010		715 ↑↓ 565		1280 ↑↓ 930		465 ↑↓ 365
	515 ↑↓ 490		450 Nast. opěr. ↑↓ 410		315 ↑↓ 195		600 ↑↓ 310
	500 ↑↓ 450		520 ↑↓ 370		305 ↑↓ 265		
	985 ↑↓ 880		300 ↑↓ 300		25 ↑↓ -35		MAX. mm ↑↓ MIN. mm
	10° ↑↓ 0°		10° ↑↓ 0°		10° ↑↓ 0°		7° ↑↓ 0° MAX. MIN.
	3° ↑↓ 3°		60° ↑↓ 10°		110° ↑↓ 110°		MAX. ↑↓ MIN.
			19,5 ↑↓ 15		125 ↑↓ ---		MAX. kg ↑↓ MIN. kg 1,95 KG

Obsah

Definitions	39
Předmluva	40
Použití	40
Oblast použití	41
Všeobecné bezpečnostní poznámky a omezení pro jízdu	42
Záruka	44
Přeprava	45
Manipulace	47
Přeprava invalidního vozíku	47
Varianty - Brzdy	48
Varianty - Stupátka	48
Varianty - Kolečka	49
Varianty – Adaptér zadního kola	49
Varianty - Opěradlo	49
Varianty – Rukojeti pro tlačení	50
Varianty - Bočnice	50
Varianty - Jistící kolečka	50
Pánevní bezpečnostní pás	51
Varianty - Držák na berle	52
Varianty - Terapeutický stůl	52
Pneumatiky a montáž	52
Typový štítek	52
Údržba a péče	53
Odhalování a řešení problémů	53
Likvidace / recyklace materiálů	53
Technické údaje	54







UPOZORNĚNÍ:

Vozíky, jejichž obrázky a popis naleznete v této příručce, nemusí být v každém detailu naprosto stejné jako Váš model. Avšak veškeré pokyny platí v plném rozsahu bez ohledu na rozdíly v detailech.

Výrobce si vyhrazuje právo měnit hmotnosti, rozměry a další technické parametry uvedené v této příručce bez předchozího upozornění. Veškeré hodnoty, rozměry a výkony uvedené v této příručce jsou orientační a nepředstavují specifikace.

Definitions

3.1 Definice slov použitých v této příručce

Slovo	Definice
 NEBEZPEČÍ!	Doporučení pro uživatele, při jehož nedodržení existuje potenciální riziko vážného úrazu.
 VAROVÁNÍ!	Doporučení pro uživatele, při jehož nedodržení existuje potenciální riziko úrazu
 POZOR!	Doporučení pro uživatele, při jehož nedodržení existuje potenciální riziko poškození zařízení
UPOZORNĚNÍ:	Obecné doporučení nebo nejlepší postup
	Odkaz na dodatečnou dokumentaci
	Pevné
	Měkké pneumatiky
	Nehodí se

UPOZORNĚNÍ:

Poznamenejte si adresu a telefonní číslo Vašeho místního servisního technika v políčku dole.

V případě poruchy se na něj obraťte a snažte se mu sdělit všechny důležité podrobnosti, aby Vám mohl rychle pomoci.

Podpis a razítko dodavatele

Předmluva

Vážený zákazníku,

velmi nás těší, že jste se rozhodl(a) pro vysoce kvalitní výrobek SUNRISE MEDICAL.

V této uživatelské příručce naleznete mnoho tipů a nápadů, které Vám poslouží k tomu, aby se invalidní vozík stal Vaším věrným a spolehlivým partnerem v životě.

V Sunrise Medical klademe velký důraz na dobré vztahy s našimi zákazníky. Proto bychom Vás chtěli průběžně informovat a novinkách a aktuálních vývojových trendech v naší společnosti. Být blízko našim zákazníkům znamená rychlý servis, co nejméně byrokracie a úzká spolupráce se zákazníky. Pokud potřebujete náhradní díly nebo příslušenství, nebo pokud se jen chcete zeptat na něco ohledně Vašeho invalidního vozíku - jsme zde pro Vás.

Chceme, abyste byl(a) s našimi výrobky a servisem spokojen(a). V Sunrise Medical stále pracujeme na dalším vývoji našich výrobků. Z tohoto důvodu může dojít ke změnám ve škále našich výrobků v oblasti podoby, technologie a vybavení. Proto nelze uplatňovat reklamace na základě údajů nebo obrázků v této uživatelské příručce.

Systém řízení SUNRISE MEDICAL má certifikaci ISO 13485 a ISO 14001.



SUNRISE MEDICAL jakožto výrobce prohlašuje, že tento výrobek splňuje požadavky nařízení o zdravotnických prostředcích (2017/745).

UPOZORNĚNÍ:

Všeobecné uživatelské informace.

Následkem nedodržení těchto pokynů může dojít k fyzickému zranění, poškození výrobku nebo poškození okolního prostředí.

Upozornění pro uživatele anebo klienta: Jakákoli závažná nehoda, ke které dojde v souvislosti s tímto zařízením, by se měla oznámit výrobci a kompetentnímu orgánu členského státu, ve kterém se uživatel nebo klient nachází.

Zvláštní úpravy výrobku B4Me

Společnost Sunrise Medical důrazně doporučuje, abyste si před prvním použitím výrobku přečetli všechny informace pro uživatele dodané s výrobkem B4Me a porozuměli jim. Jedině tak lze zajistit funkčnost výrobku B4Me tak, jak je určeno jeho výrobcem.

Společnost Sunrise Medical dále doporučuje, abyste informace pro uživatele nevyhazovali, ale uschovali je na bezpečném místě pro budoucí potřebu.

Kombinace zdravotnických zařízení

Toto zdravotnické zařízení může být možné zkombinovat s jedním nebo více jinými zdravotnickými zařízeními či jiným produktem. Informace o možných kombinacích naleznete na stránce www.medicco.cz. Všechny uvedené kombinace byly ověřeny a splňují všeobecné požadavky na bezpečnost a výkonnost uvedené v příloze I oddílu 14.1 nařízení pro zdravotnická zařízení 2017/745.

Příslušné pokyny ke kombinaci, např. k montáži, naleznete na stránce www.medicco.cz.

Pokud máte nějaké dotazy k používání, údržbě nebo bezpečnosti Vašeho invalidního vozíku, obraťte se na místního autorizovaného prodejce SUNRISE MEDICAL.

V případě, že ve vaší oblasti není autorizovaný prodejce nebo máte dotazy k bezpečnosti výrobku a svolávacím akcím výrobku, kontaktujte společnost Sunrise Medical písemně nebo telefonicky. Případně můžete informace získat na adrese www.medicco.cz.

MEDICCO s.r.o.
H – Park, Heršpická 1013/11d,
625 00 Brno
Czech Republic
Tel.: (+420) 547 250 955
Fax: (+420) 547 250 956
www.medicco.cz
info@medicco.cz
Bezplatná linka 800 900 809



NEPOUŽÍVEJTE TENTO INVALIDNÍ VOZÍK DOKUD SI NEPŘEČTETE TUTO PŘÍRUČKU A NEPOROZUMÍTE JÍ.

Použití

Invalidní vozíky jsou určeny výhradně pro uživatele, kteří nemohou chodit nebo mají omezenou mobilitu, k jejich osobnímu použití, pro samostatný pohyb nebo přesun třetí osobou (tlačení doprovodem) doma i venku.

Maximální hmotnostní limit (zahrnuje hmotnost uživatele a hmotnosti veškerého příslušenství, umístěného na invalidním vozíku) je vyznačen na štítku s výrobním číslem, který je nalepen k příčnicku nebo stabilizační tyči pod sedadlem.

Záruka platí pouze tehdy, pokud je výrobek používán za specifikovaných podmínek a k účelům, ke kterým je určen. Předpokládaná životnost výrobku je 5 let. **NEPOUŽÍVEJTE** ani nenasazujte na invalidní vozík žádné součásti od jiných výrobců, pokud je oficiálně neschválí Sunrise Medical.

NEBEZPEČÍ!

- Neinstalujte na vozík žádná neschválená elektrická zařízení.
- Neinstalujte žádná elektrická nebo mechanická zařízení, pohony, ruční kola nebo jakákoli jiná zařízení, která by měnila účel použití nebo konstrukci invalidního vozíku.
- Jakákoli kombinace s jinými zdravotnickými prostředky vyžaduje schválení přímo ze strany Sunrise Medical.

Oblast použití

Díky různým variantám přizpůsobení a modulární konstrukci je mohou používat lidé, kteří nemohou chodit nebo mají omezenou mobilitu kvůli následujícím stavům:

Indikace

Díky různým variantám přizpůsobení a modulární konstrukci je mohou používat lidé, kteří nemohou chodit nebo mají omezenou mobilitu kvůli následujícím stavům:

- paralýza
- ztráta končetiny (amputace nohy)
- vada končetiny/deformita
- kontraktury kloubu/zranění kloubu
- choroby jako jsou srdeční a oběhové poruchy, poruchy rovnováhy nebo katechie, neurologická onemocnění, svalová dystrofie, hemiplegie a také pro starší lidi, kteří dosud mají sílu v horní části těla.

Kontraindikace

Invalidní vozík se nesmí používat bez dozoru v případě těchto onemocnění:

- porucha vnímání
- ztráta rovnováhy
- ztráta obou paží, pokud není zajištěna podpora pečovatele
- kontraktura kloubů nebo poškození kloubů na obou pažích
- neschopnost samostatného sedu
- Při zvažování pořízení invalidního vozíku berte v úvahu také tělesnou velikost, hmotnost, fyzickou a psychickou konstituci, věk osoby, životní podmínky a prostředí.

UPOZORNĚNÍ:

Pamatujte prosím, že jízda na invalidním vozíku vyžaduje dostatečné kognitivní, fyzické a vjemové schopnosti. Uživatel musí být schopen posoudit dopady činností v důsledku používání invalidního vozíku a v případě potřeby zajistit jejich nápravu. Tyto schopnosti a bezpečné používání dodatečně instalovaných komponentů nemůže posoudit společnost Sunrise Medical jakožto výrobce. Nemůžeme přijmout žádnou odpovědnost za jakékoli škody vzniklé v důsledku této skutečnosti.

Přečtěte si návod k obsluze invalidního vozíku a dodatečně instalovaných komponentů. Seznamte uživatele s bezpečným používáním invalidního vozíku a dodatečně instalovaných komponentů. Informujte uživatele o příslušných varováních, která je zapotřebí si přečíst, porozumět jim a řídit se jimi.

Provozní podmínky

Invalidní vozík lze používat v interiéru i venku v konfiguraci s vlastním pohonem nebo s doprovodem, na suchém, pevném a poměrně hladkém povrchu. Nedoporučuje se používat vozík při bouři, přivalovém dešti, sněžení a náledí či za jiných extrémních povětrnostních podmínek.

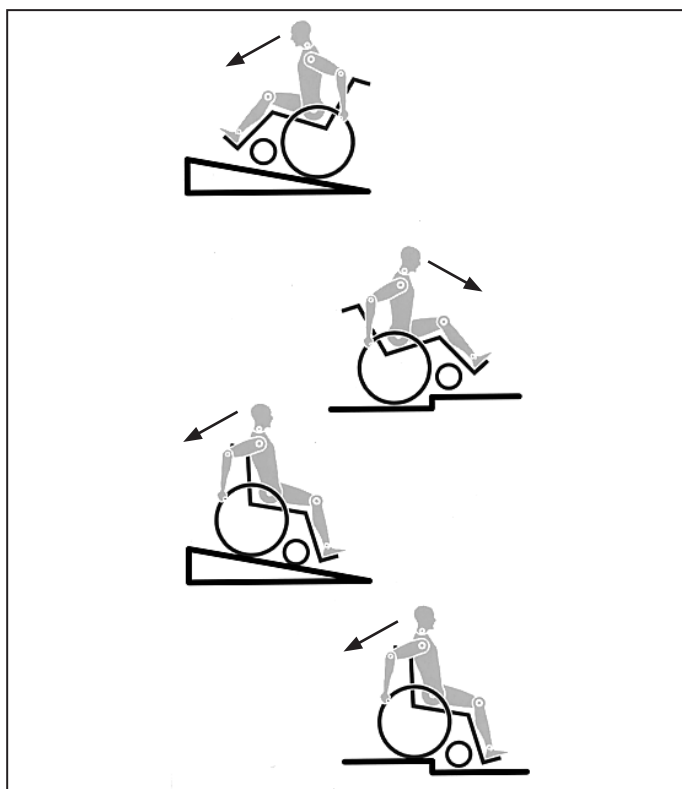

Řízení a konstrukce tohoto invalidního vozíku byly navrženy s důrazem na poskytnutí maximální bezpečnosti. Jednotlivé součásti splňují, či svými vlastnostmi převyšují aktuálně platné mezinárodní bezpečnostní normy. Přesto však se mohou uživatelé vystavovat riziku při nesprávném používání invalidních vozíků. Pro Vaši vlastní bezpečnost je nutno důsledně dodržovat následující pravidla. Nepovolené změny nebo nastavení zvyšují riziko nehody. Jakožto uživatel invalidního vozíku jste také účastníkem každodenního provozu na silnicích a chodnících jako kdokoli jiný. Chtěli bychom vám připomenout, že v důsledku toho pro vás platí všechny dopravní předpisy.

Budte opatrný(á) při první jízdě na tomto invalidním vozíku. Poznejte svůj invalidní vozík.

Před každým použitím je třeba zkontrolovat následující:

• Před každým použitím je třeba zkontrolovat následující:

- Suché zipy na sedadle a opěradle
- Pneumatiky, tlak v pneumatikách a brzdy.

Před změnou kteréhokoli z nastavení tohoto invalidního vozíku je třeba si přečíst příslušný odstavec v uživatelské příručce.

Výmoly a terénní nerovnosti mohou způsobit převržení vozíku, zejména při jízdě do kopce nebo z kopce. Při jízdě dopředu přes schod nebo do svahu by mělo být tělo nakloněno dopředu.

NEBEZPEČÍ!

- NIKDY nepřekračujte maximální zatížení 125 kg pro osobu na vozíku a jakékoli předměty, které na vozíku veze. Upozorňujeme, že hmotnostní údaje pro lehčí varianty jsou uvedeny zvlášť. Pokud překročíte maximální zatížení, může to vést k poškození vozíku, můžete spadnout nebo se překloupit, či ztratit nad vozíkem kontrolu a to může vést k vážnému zranění uživatele a dalších lidí.
- Když je tma, noste světlé oděvy nebo oděvy s odrazkami, abyste byl(a) lépe vidět. Přesvědčte se, že jsou odrazky po stranách a vzadu na invalidním vozíku jasně viditelné. Rovněž doporučujeme opatřit invalidní vozík aktivním světlem.
- Pro zamezení překloupení a vzniku nebezpečných situací byste se měl(a) nejprve naučit vozík ovládat na pevné zemi s dobrou viditelností.

- K nastupování na vozík a sestupování z vozíku nepoužívejte stupátka. Stupátka by měla být předem sklopena nahoru a odklopeny co nejvíce směrem ven. Vždy zaujměte polohu co nejbližší od místa, kde chcete sedět.
- Používejte svůj vozík pouze řádně v souladu s účelem použití. Například nenajíždějte do překážek bez brzdění (schody, okraje obrubníků) a nesjíždějte do otvorů.
- Brzdy nejsou určeny k zabrzdění invalidního vozíku. Jsou zde jen proto, aby bylo zajištěno, že se invalidní vozík neúmyslně nerozjede. Při zastavení na nerovném povrchu vždy použijte brzdy, jinak by se mohl invalidní vozík převrhnout.
- Zjistěte, jak se změna těžiště projeví na chování invalidního vozíku, zejména na kopci, svazích a všech stupních při překonávání překážek. Provádějte to s bezpečnou pomocí asistující osoby.
- Při extrémních nastaveních (např. zadní kola v poloze maximálně vpředu) a při pozici těla, které není optimální, se může invalidní vozík převrhnout i na rovném terénu.
- Při překonávání spádů nebo stupínků nakloňte tělo více dopředu.
- Nakloňte horní část těla více dozadu, pokud překonáváte sklony a schody směrem dolů. Nikdy se nepokoušejte překonávat sklon směrem nahoru a dolů diagonálně.
- Nepoužívejte eskalátor, který může v případě pádu způsobit vážné zranění.
- Nepoužívejte invalidní vozík na svazích se sklonem > 10°. Bezpečný dynamický sklon závisí na konfiguraci vozíku, na schopnostech uživatele a na stylu jízdy. Vzhledem k tomu, že schopnosti uživatelů a styl jízdy nelze předem určit, nelze určit maximální bezpečný sklon. Proto jej musí určit uživatel s asistencí doprovázející osoby, aby nedošlo k převrácení. Důrazně doporučujeme, aby nezkušení uživatelé používali stabilizační prvky proti převrácení.
- Výmoly a terénní nerovnosti mohou způsobit převržení vozíku, zejména při jízdě do kopce nebo z kopce.
- Nepoužívejte invalidní vozík na blátivé a zmrzlé zemi.
- Nesahejte za jízdy na invalidním vozíku mezi paprsky kola či mezi zadní kolo a blokování kola, aby nedošlo k poranění ruky.
- Zejména při používání lehkých kovových obručí se mohou prsty zahřát na vysokou teplotu při brzdění z vysokých rychlostí nebo na dlouhých svazích.
- Při jízdě ve stoupání nebo klesání s bočním náklonem hrozí nebezpečí převrácení invalidního vozíku.
- Nesnažte se překonávat schody bez asistence jiné osoby. Pokud jsou k dispozici zařízení, která Vám mohou pomoci, např. schodolezy či výtahy, použijte je. Pokud takové zařízení není k dispozici, je nutno invalidní vozík naklonit a tlačit po schodech a nikdy nést (2 pomocníci). Doporučujeme, aby uživatelé o hmotnosti nad 100 kg tento manévr na schodišti nepoužívali!
- Obecně je třeba veškeré jistící kolečka předem nastavit tak, aby se nedotýkaly schodů, jinak by mohlo dojít k těžkému pádu. Pak je nutno jistící kolečka nastavit zpět do správné polohy.
- Zajistěte, aby doprovod držel invalidní vozík pouze za pevně a bezpečně namontované součásti (ne za opěrky nohou či bočnice).
- Tento invalidní vozík není určen k použití při cvičení s vlastní vahou anebo činkami. V těchto případech používejte pouze zařízení určená k tomuto účelu.
- Nezdvihejte a nepřenášejte invalidní vozík za zadní trubky ani za rukojeti pro tlačení.
- Při používání zdvižné rampy zajistěte, aby byly namontované jistící kolečka umístěny mimo nebezpečnou oblast.
- Zajistěte invalidní vozík s použitím brzd, pokud je na nerovném podkladu nebo při přemísťování, např. do auta.

- Při jízdě speciálně upraveným automobilem pro invalidy je třeba, aby cestující používali sedadla ve vozidle a vhodný zádržný systém kdykoli je to možné. Pouze tak lze zajistit maximální ochranu cestujících v případě dopravní nehody. Při používání bezpečnostních prvků dodaných SUNRISE MEDICAL a používání speciálně navrženého bezpečnostního systému lze lehké invalidní vozíky používat jako sedadlo při přepravě ve speciálně vybaveném vozidle. (viz kapitolu "Přeprava").
- Podle průměru předních koleček, seřízení adaptéru předních kol a nastavení těžiště invalidního vozíku se může stát, že se kolečka začnou při vysokých rychlostech třepat. To může vést k zablokování předních koleček a invalidní vozík se pak může překloupnout. Proto zajistěte správné nastavení adaptéru předních koleček (viz kapitolu "Přední kolečka"). Zejména nejezděte z kopce bez brzdění, jezděte sníženou rychlostí. Doporučujeme novým uživatelům použití jistících koleček.
- Jistící kolečka by měly vozík chránit proti neúmyslnému převržení dozadu. Za žádných okolností by neměly nahrazovat přepravní kola a neměly by se používat k přepravě osoby na vozíku s odmontovanými zadními koly.
- Když se natahujete pro předměty (které jsou před vozíkem, vedle vozíku či za vozíkem), nevyklánějte se z invalidního vozíku příliš daleko, protože při změně těžiště existuje riziko převržení nebo odjetí vozíku. Zavěšení další zátěže (batohu či podobných věcí) na zadní sloupky invalidního vozíku může negativně ovlivnit stabilitu vozíku směrem dozadu, zejména při použití v kombinaci s naklápěcím opěradlem. Může to způsobit překloupnutí invalidního vozíku směrem dozadu a tím může dojít k úrazu.
- Nastavení invalidního vozíku, zejména bezpečnostních součástí smí provádět pouze schválený prodejce, či autorizovaný servis. To platí pro nastavení zajištění kol, koleček proti převrácení, úhlu a výšky opěradla, délky holeně, těžiště, bezpečnostního pásu, geometrie zadních kol, výšky sedadla, geometrie a směrové stability hnacích kol.
- Pokud máte na invalidním vozíku namontované přídavné příslušenství, jako je přídavný ruční pohon, přídavný elektronické hnací ústrojí atd., zkontrolujte váš invalidní vozík, jestli je vybavený příslušnými hnacími koly schválenými pro toto použití. V případě dotazů kontaktujte vašeho prodejce.
- Neupravujte jakékoli nepovolené elektronické vybavení, napájenou nebo mechanicky obsluhovanou pohonnou jednotku, ruční kolo nebo kterákoliv jiná zařízení, která mění určené použití nebo strukturu invalidního vozíku.
- Jakákoliv kombinace s dalšími medicínskými zařízeními vyžaduje povolení od společnosti Sunrise Medical.
- Uvědomte si, že některé konfigurace invalidního vozíku mohou být širší než 700 mm. V takovém případě nemusí být za určitých okolností možné použití některých únikových cest (východů) v budovách. Může být obtížné nebo nemožné cestovat veřejnými dopravními prostředky.
- Další informace a bezpečnostní pokyny získáte u autorizovaného prodejce.
- Pro uživatele s vysokou amputací je nutno použít kolečka proti překloupnutí.
- Než se vydáte na cestu, zkontrolujte, zda máte správný tlak v pneumatikách. Pro zadní kola by měl být nejméně 3,5 bar (350 kPa). Maximální tlak je vyznačen na pneumatice. Brzdy s krátkým chodem budou fungovat pouze tehdy, pokud bude v pneumatikách dostatečný tlak a pokud bylo správně provedeno nastavení (viz kapitola „Brzdy“).
- Pokud je poškozený potah sedadla a opěradla, je nutné je okamžitě vyměnit.
- S ohněm manipulujte opatrně, zejména při zapalování cigaret. Závěsy sedadla a opěradla mohou vzplanout.
- Pokud je invalidní vozík vystaven dlouhou dobu působení přímého slunečního záření, mohou se součásti invalidního vozíku (např. rám, stupačky, brzdy a bočnice) zahřát na vysokou teplotu (>41°C).
- Vždy se ujistěte, že jsou rychloupínací osy na zadních kolech správně nasazené a zapadlé. Pokud není tlačítko na rychloupínací ose stisknuté, zadní kolo nelze sejmout.
- Vždy dbejte na to, aby nedošlo k zachycení oděvu v hnacích kolech.

⚠VAROVÁNÍ!

- Účinek brzdy s krátkým chodem a obecné jízdní vlastnosti závisí na tlaku v pneumatikách. Invalidní vozík je podstatně snáze ovladatelný, když jsou zadní kola správně nahuštěná a v obou kolech je stejný tlak.
- Přesvědčte se, zda mají pneumatiky dostatečně vysoký vzorek! Mějte na paměti, že při jízdě v silničním provozu pro Vás platí všechny dopravní předpisy.
- Při práci s invalidním vozíkem či jeho nastavování vždy dávejte pozor na prsty!

⚠VAROVÁNÍ!

NEBEZPEČÍ UDUŠENÍ – Tato pomůcka k dosažení mobility využívá malé součásti, které mohou za určitých okolností představovat nebezpečí udušení u malých dětí.

Vozíky, jejichž obrázky a popis naleznete v této příručce, nemusí být v každém detailu naprosto stejné jako Váš model. Avšak veškeré pokyny platí v plném rozsahu bez ohledu na rozdíly v detailech.

Výrobce si vyhrazuje právo měnit hmotnosti, rozměry a další technické parametry uvedené v této příručce bez předchozího upozornění. Veškeré hodnoty, rozměry a výkony uvedené v této příručce jsou orientační a nepředstavují specifikace.

TATO ZÁRUKA NIKTERAK NEOMEZUJE VAŠE ZÁKONNÁ PRÁVA.

Sunrise Medical* poskytuje svým zákazníkům záruku, jak je uvedena v záručních podmínkách na invalidní vozíky, která pokrývá následující.

Záruční podmínky:

1. Jestliže je nezbytné některé součásti invalidního vozíku opravit nebo vyměnit z důvodu vady výrobního postupu a/nebo vady materiálu během 24 měsíců nebo se vyskytne vada rámu a křížové vzpěry během 5 let po dodání zákazníkovi, bude dotčená část nebo dotčené části zdarma opraveny nebo vyměněny. Záruka se vztahuje pouze na výrobní vady.
2. Pro uplatnění záruky se, prosím, obraťte na zákaznické centrum společnosti Sunrise Medical s přesnými informacemi o povaze potíží. Jestliže bude zákazník invalidní vozík používat mimo oblast působnosti poskytovatele služeb zákaznického servisu Sunrise Medical, opravy nebo výměny budou provedeny jiným poskytovatelem, jenž bude určen výrobcem. Invalidní vozík musí být opraven poskytovatelem služeb zákaznického servisu určeným společností Sunrise Medical (obchodní zástupce).
3. Na části, které byly opraveny nebo vyměněny v rámci rozsahu záruky, poskytujeme záruku v souladu s podmínkami této záruky pro zbývající období záruky invalidního vozíku v souladu s bodem 1).
4. Na originální náhradní díly, nainstalované na náklady zákazníka, se poskytuje záruka v délce trvání 12 měsíců (od montáže), v souladu s těmito záručními podmínkami.
5. Nárok na tuto záruku nevzniká, jestliže je oprava nebo výměna invalidního vozíku nebo jeho části vyžadována z následujících důvodů:
 - a. Normální opotřebení, které zahrnuje baterie, opěrky rukou, čalounění, pneumatiky, brzdové segmenty atd.
 - b. Výrobek, který byl přetěžován. Maximální hmotnost uživatele je uvedena na výrobním štítku.
 - c. Jedná se o výrobek nebo díl, jehož údržba nebo servis nebyli prováděny v souladu s doporučeními výrobce, uvedenými v příručce uživatele nebo v servisní příručce.
 - d. Bylo použito příslušenství, které není specifikováno jako originální příslušenství.
 - e. Došlo k poškození invalidního vozíku nebo jeho součásti v důsledku zanedbání, nehody nebo nesprávného používání.
 - f. U invalidního vozíku nebo jeho části byly provedeny změny/úpravy, které se liší od požadavků výrobce.
 - g. Opravy byly provedeny před tím, než byl o okolnostech informován zákaznický servis společnosti Sunrise Medical.
6. Tato záruka podléhá zákonům země, ve které byl výrobek od společnosti Sunrise Medical* zakoupen.

* To znamená, provozovnu společnosti Sunrise Medical, ve které byl výrobek zakoupen.

NEBEZPEČÍ!

Při nerespektování tohoto pokynu existuje riziko závažného zranění nebo smrti!

Přeprava invalidního vozíku v autě:

Vozík, který je v motorovém vozidle zajištěn, neposkytuje stejnou úroveň bezpečnosti a zabezpečení jako systém sedadla ve vozidle. Vždy se doporučuje, aby uživatel při přepravě seděl na sedadle ve vozidle. Bylo však zjištěno, že není pro uživatele být takto přepravován vždy praktické a za těchto okolností, kdy musí být uživatel přepravován na invalidním vozíku, je nutno dodržet následující pokyny:

1. Zkontrolujte, zda je vozidlo vhodně vybavené pro přepravu cestujících v invalidním vozíku a zajistěte, aby způsob přístupu/vystupování byl vhodný pro Váš typ invalidního vozíku. Vozidlo by mělo mít silu podlahy, která snese kombinovanou hmotnost uživatele, invalidního vozíku a příslušenství.
2. Okolo invalidního vozíku musí být dostatečný prostor umožňující volný přístup pro připevnění, dotažení a uvolnění upevňovacích pásů invalidního vozíku a bezpečnostních pásů pro jeho uživatele.
3. Vozík, v němž sedí uživatel, musí být umístěn v poloze pohledu ve směru jízdy a zajištěn upínacími pásy pro upevnění vozíku a uživatel na vozíku musí mít zapnutý bezpečnostní pás (pásy pro upevnění vozíku WTORS splňující požadavky normy ISO 10542 nebo SAE J2249) v souladu s pokyny výrobce WTORS.
4. Používání vozíku ve vozidle v jiných polohách, např. přeprava v poloze s pohledem na stranu, nebylo testováno a nesmí se provádět za žádných okolností (Obr. A).
5. Invalidní vozík je třeba zajistit systémem upevňovacích pásků splňujícím požadavky normy ISO 10542 nebo SAE J2249 s nenastavitelnými předními pásky a nastavitelnými zadními pásky, na nichž jsou obvykle použity karabiny/háčky a spony. Tyto upevňovací pásky obvykle zahrnují 4 jednotlivé pásky upevněné ve všech rozích k invalidnímu vozíku.
6. Upevňovací pásky je třeba nasadit na hlavní rám invalidního vozíku jak je znázorněno na schématu na následující stránce a ne na doplňky nebo příslušenství, jako například okolo paprsků kol, brzd nebo opěrek nohou.
7. Upevňovací pásky je třeba připevnit co nejbližší pod úhlem 45 stupňů a bezpečně dotáhnout podle pokynů výrobce.
8. Úpravy nebo náhrady na zajišťovacích bodech vozíku, na konstrukci a rámu nebo jejich částech se nesmí provádět bez konzultace s výrobcem. Pokud tak neučiníte, nelze invalidní vozík Sunrise Medical přepravovat ve vozidle.

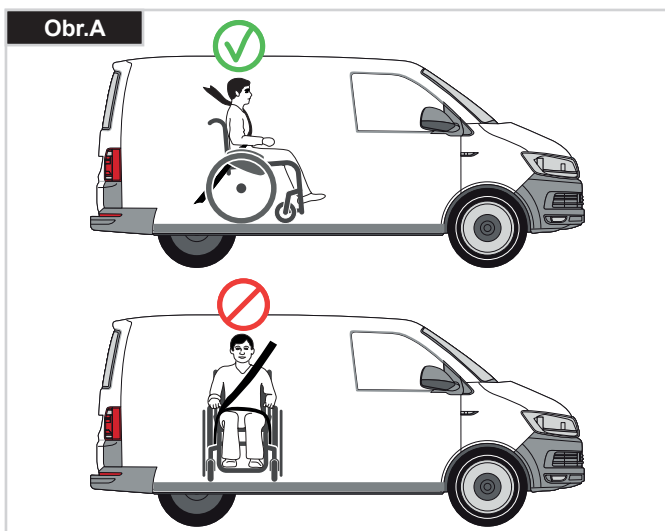

9. Je nutno použít bezpečnostní pásy pro pánevní oblast i bezpečnostní pásy pro horní část trupu k zafixování uživatele na invalidním vozíku, aby se omezila možnost nárazu hlavou nebo hrudníkem do součástí vozidla a závažné riziko úrazu uživatele a ostatních cestujících ve vozidle. (Obr. B) Bezpečnostní pás pro horní část trupu je třeba namontovat na sloupek "B" ve vozidle. Pokud tak neučiníte, zvyšuje se riziko závažného zranění uživatele v břišní oblasti.

10. Po celou dobu přepravy musí být na vozíku nasazen a nastaven do vhodné polohy zádržný prvek pro hlavu (viz štítek na opěrce hlavy).

11. Fixační opory (fixační pásky a pásy) by neměly být použity nebo by se na ně nemělo spoléhat jako na bezpečnostní pomůcku v jedoucím vozidle, pokud není výslovně deklarováno, že splňují požadavky normy ISO 7176-19:2001 nebo SAE J2249.

12. Bezpečnost uživatele při přepravě závisí na péči osoby, která provádí zajištění upevňovacích pásů a je třeba, a tato osoba má být příslušně instruována/vyškolena v jejich používání.

13. Kdykoli je to možné, odstraňte z vozíku a bezpečně uložte veškerá přídavná zařízení, například: berle, volné polštáře a stolky.

14. Nastavování/zdvihání stupačky nepoužívejte ve zvýšené poloze a když je invalidní vozík a uživatel přepravován a invalidní vozík je upevněn pomocí upevňovacích prvků pro přepravu vozidla a bezpečnostních pásů pro jeho uživatele.

15. Nakloněné opěrky zad je třeba vrátit do svislé polohy.

16. Ruční brzdy musí být pevně zabrzděny.

17. Upevňovací prvky je třeba namontovat na sloupek "B" vozidla a měly by být odděleny od těla komponentami invalidního vozíku, jako je područka nebo kola.

UPOZORNĚNÍ: Breezy Premium je vhodné užit jako sedadlo ve vozidle jen tehdy, když je na zadním rámu namontovaná přepravní sada. Pro Velkou Británii se tato sada montuje standardně. V ostatních zemích je tato sada volitelná a musí být zvolena v objednacím formuláři.

NEBEZPEČÍ!

- Přepravní sada musí být namontovaná na invalidním vozíku předtím, než ho použijete k přepravě osoby ve vozidle.
- Přepravní sada musí být namontovaná autorizovaným prodejcem Sunrise Medical.

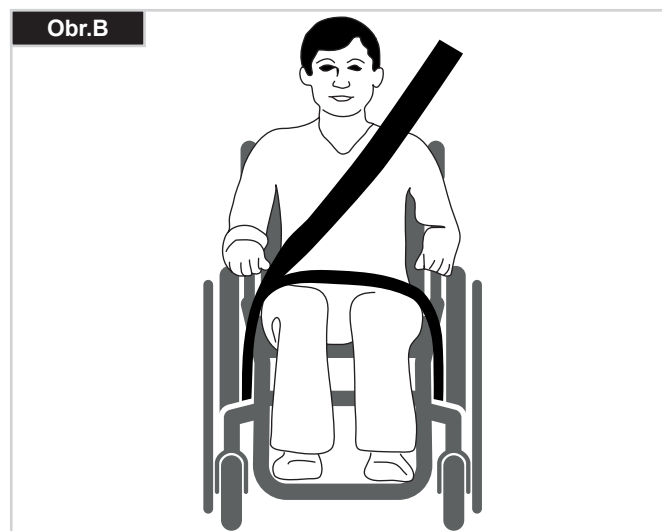

Přeprava >>>

Pokyny pro použití zádržného systému ve vozidle:

1. Bezpečnostní pás pro pánevní oblast musí být umístěn dole napříč pánví tak, aby pokud možno svíral úhel 30 až 75 stupňů s horizontální rovinou.

Strmější (větší) úhel v rámci doporučené oblasti je žádoucí, tzn. velikost úhlu blíže k 75°, avšak nikdy větší. (Obr. C)

2. Bezpečnostní pás pro zadržení horní části trupu musí být nasazen přes rameno a napříč hrudníkem, jak je znázorněno na obrázku d a e

Bezpečnostní pásy je nutno nastavit co nejtěsněji tak, aby se uživatel ještě cítil komfortně.

Bezpečnostní pás nesmí být při použití překroucený.

Bezpečnostní pás pro horní část trupu musí dolehnout přes ramena a napříč rameny jak je znázorněno na obrázcích d a e.

3. Body připojení k vozíku jsou na vnitřní straně rámu vpředu, bezprostředně nad kolečkem a na zadní straně rámu. Pásky jsou umístěny okolo bočních rámu na průsečíku vodorovných a svislých trubek rámu. (Viz Obr. G - K).

4. Symbol připoutání (Obr. F) na rámu invalidního vozíku označuje polohu upevňovacích pásek invalidního vozíku. Po nasazení předních pásek pro zajištění invalidního vozíku se pásky dotáhnou. Umístěte na vozík vázací zádržné prvky invalidního vozíku:

1. Umístění předního a zadního štítku pro vázací prvky (Obr. G - K).

Minimální váha uživatele 22 kg:

Je-li přepravovaným uživatelem dítě, s hmotností nižší než 22 kg a dotyčné vozidlo má méně než osm (8) sedících pasažérů, je doporučeno, aby byli přepravováni v dětském zádržném systému (CRS) odpovídajícím předpisu 44 Evropské hospodářské komise Organizace spojených národů (UNECE).

Tento typ zádržného systému je pro cestující mnohem účinnější, než klasický třibodový zádržný systém cestujících a součástí některých CRS systémů jsou také doplňkové posturální podpory, pomáhající udržovat pozici dítěte při usazení.

Rodiče nebo ošetřovatelé mohou v některých případech zvážit možnost, že dítě během převozu setrvá v invalidním vozíku, a to vzhledem k úrovni kontroly pozice těla a pohodlí, které při usazení v invalidním vozíku má.

Za takových okolností bychom vám doporučili, aby Vaši ošetřovatelé a příslušné kompetentní osoby provedli zhodnocení rizika.

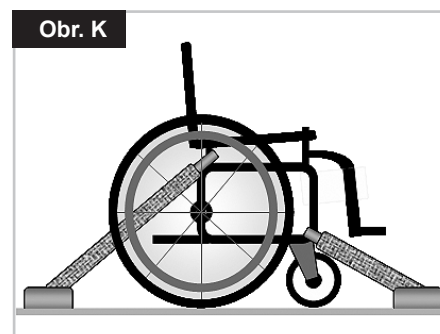
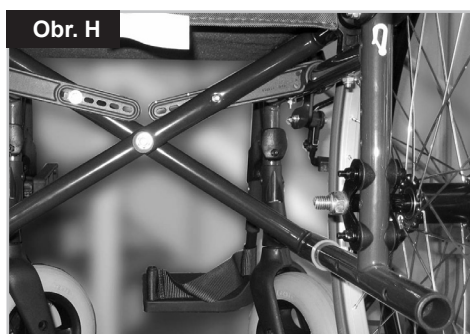
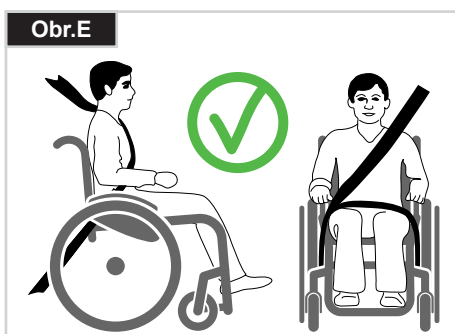
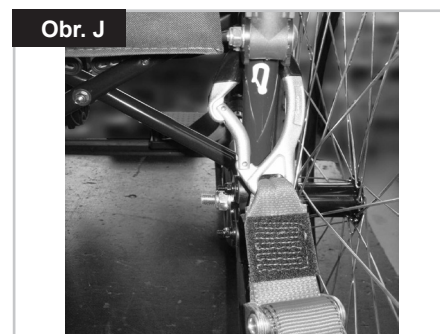
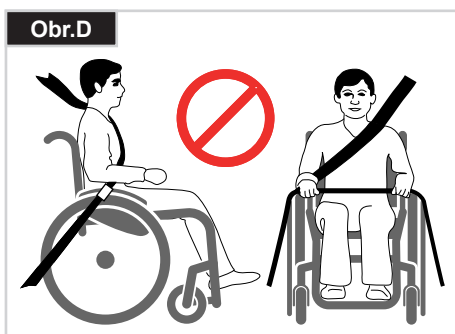
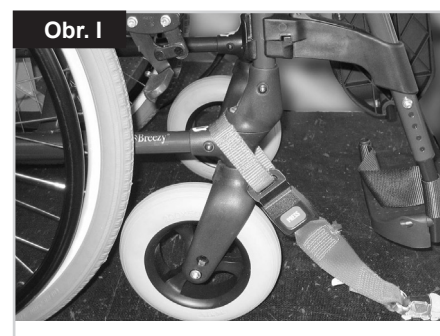
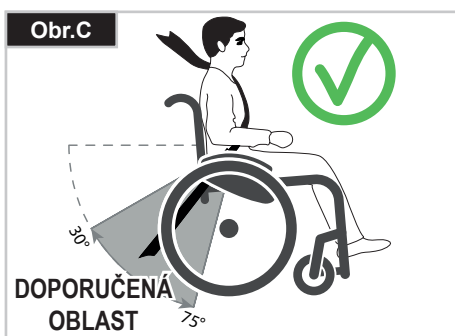

Manipulace

Složení

Nejprve odstraňte z invalidního vozíku polštáře ze sedadla a skořepinu opěradla a sklopte nahoru (plošinu) stupátka nebo jednotlivé stupačky. Uvolněte potah nebo trubky sedadla zatažením ze středu nahoru. Invalidní vozík se pak složí. Pokud potřebujete složit invalidní vozík tak, aby byl co nejmenší, např. pokud jej chcete převážet v autě, můžete sejmout stupátka (v závislosti na modelu). K tomuto účelu odklopte západku na vnější straně a otočte opěrku nohy do boku. Pak je třeba pouze vytáhnout opěrky nohou z příslušných trubek (Obr. 1.0).



Přeprava

Pro přemístění pomůcky k zachování mobility držte invalidní vozík při zdvihání za přední část příčné konzoly a za rukojeti pro tlačení.

Rozložení

Stiskněte dolů trubky sedadla (viz Obrázek). Pak se invalidní vozík rozloží. Nyní nechejte zapadnout trubku sedadla do dosedů kříže. To lze usnadnit mírným poklepáním na invalidní vozík, protože se tím může váha ohlehčit z jednoho ze zadních kol. **Dávejte pozor, aby se Vám nezachytily prsty mezi příčnými trubkami.** Vraťte polštář sedadla dolů (Obr. 2.0).



Přeprava invalidního vozíku

Při přepravě invalidního vozíku musí být vozík dostatečně zajištěn a upevněn proti pohybu.

Rychloupínací osy pro zadní kola (Obr. 3.0)

Při odstranění zadních kol zůstane vozík v co nejkompaktnějším stavu. Zadní kola jsou vybavena rychloupínacími oskami. Kola lze díky tomu nasadit nebo sejmout bez použití nástrojů. Pokud chcete sejmout kolo, jednoduše stiskněte rychloupínací tlačítko na ose (1) a stáhněte je směrem ven.



⚠ POZOR!

Držte stisknuté tlačítko rychloupínání na ose, když nasazujete osu na rám při montáži zadních kol. Uvolněním stisknutí tlačítka zablokujete kolo na místě. Tlačítko rychloupínání by mělo vyskočit zpět do své původní polohy.

Samostatné nastupování na invalidní vozík (Obr. 4.0)

- Zatláče invalidní vozík proti stěně nebo proti pevnému kusu nábytku;
- Zabrzděte brzdy;
- Stupátka by měla být sklopena nahoru;
- Pak se uživatel může spustit na vozík;
- Stupátka je pak třeba zatláčit dolů a opřít o ně nohy před pásky k upevnění pat.



Samostatné nastupování na invalidní vozík (Obr. 5.0)

- Zabrzděte brzdy;
- Sklopená stupátka by měla být sklopena nahoru;
- Osoba, která nastupuje na invalidní vozík, položí jednu ruku na područku, mírně se nakloní dopředu a přesune tělesnou hmotnost na přední stranu sedadla. S oběma patami pevně na zemi s jednou nohou mírně vzadu se přesune do svislé polohy.



⚠ VAROVÁNÍ!

Při vstávání nestoupejte na stupátka, protože by se mohl invalidní vozík překloupat. Je snadnější a bezpečnější nasednout do vašeho invalidního vozíku, budou-li stupačky pootočené nahoru, aby nebránily pohybu, nebo když budou z invalidního vozíku odstraněny.

Varianty - Brzdy

Brzdy

Invalidní vozík je vybaven dvěma brzdami. Spouští se přímo proti pneumatikám. Pro zabrzdění stisknete obě brzdové páky dopředu proti zarážkám. Pro uvolnění blokování stáhněte páky zpět do jejich původní polohy.

Síla brzdění se snižuje:

- Při ojetém vzorku pneumatik
- Pokud je tlak v pneumatikách příliš nízký
- Při mokřích pneumatikách
- Při nesprávně nastavených brzdách

Prvky pro blokování kol nejsou určeny k použití jako brzdy pro pohybující se vozík. Brzdy by proto nikdy neměly být používány k brzdění pohybujícího se invalidního vozíku. K brzdění vždy používejte obruče. Přesvědčte se, že mezera mezi pneumatikami a brzdami splňuje dané specifikace. Při změně nastavení povolte šroub a nastavte vhodnou mezeru. Pak opět dotáhněte šroub (Obr. 6.0 + 8.0).



POZOR!

Po každém nastavení zadních kol zkontrolujte mezeru blokování kola a v případě potřeby ji upravte.

Nástavec brzdové páky

Nástavec brzdové páky lze demontovat nebo sklopit dolů. Delší páka napomáhá minimalizovat sílu potřebnou k zarždění (Obr. 7.0).



POZOR!

Při nastavení brzdy příliš blízko kola je třeba k zabrzdění vynaložit větší sílu. To může způsobit zlomení nástavce brzdové páky.



POZOR!

Opíráním se o na nástavec brzdové páky způsobí zlomení nástavce brzdové páky! Stříkající voda z pneumatik může způsobit nesprávné fungování brzd.

Bubnové brzdy

Bubnové brzdy umožňují bezpečné a pohodlné brzdění pro doprovod. Rovněž jej lze nastavit s použitím blokovací páky (1) aby vozík neodjel. Páka musí slyšitelně zapadnout na svém místě. Bubnové brzdy nejsou ovlivněny tlakem vzduchu v pneumatikách. Invalidním vozíkem nelze pohybovat, když jsou zabrzděné bubnové brzdy, (Obr. 7.0).



POZOR!

Bubnové brzdy mohou nastavovat pouze autorizovaní prodejci.

Varianty - Stupátka

Stupátka:

Stupátka lze sklopit nahoru pro usnadnění nastupování na vozík a sestupování z vozíku.

Změna výšky stupátka:

Stupátko lze snížit/zvýšit na potřebnou úroveň pomocí šroubů (1). Povolte šrouby, zatlačte trubky do požadované polohy a pak opět dotáhněte šrouby (viz odstavec o kroučícím momentu). Mezi stupátkami a podlahou musí být mezera nejméně 25 mm, (Obr. 8.0).



Stupátka a západka

stupaček lze natočit dovnitř pod potah sedadla či ven.

Při nasazování stupaček musí stupátka směřovat dovnitř nebo ven. Pak pootočte stupačky směrem dovnitř, aby zapadly na své místo. Pro odejmutí zatlačte páku (2), odklopte stupačku dovnitř nebo ven a pak vytáhněte oporu nohou ven směrem nahoru. Zkontrolujte, zda je stupačka správně zapadlá na svém místě (Obr. 9.0).

POZOR!

- Podnožky se nesmí používat ke zdvihání nebo přenášení invalidního vozíku.
 - K nastupování na vozík a sestupování z vozíku nepoužívejte stupátka.
- Měla by být předem sklopena nahoru a odklopena co nejvíce směrem ven.



Volitelná zdvihací stupátka

(Obr. 10.0 - 13.0)

Pro odstranění zatáhněte za páku (1), otočte stupátka směrem ven a poté podnožky zdvihněte ven.

Nastavení výšky:

Výška stupátek může být nastavena uvolněním šroubu (2). Nastavte vhodnou výšku a šroub znovu utáhněte.

POZOR!

Vzdálenost mezi stupačkami a zemí musí být minimálně 40 mm.

Nastavení úhlu sklonu:

Stiskněte jednou rukou páku (3) směrem dolů a při tom přidržte druhou rukou podnožku, abyste snížili váhu. Poté, co bude dosažen požadovaný úhel, uvolněte páku a podnožka se uzamkne v jedné z přednastavených pozicí.

⚠ POZOR!

- Udržujte ruce v dostatečné vzdálenosti od mechanismu nastavování mezi rámem a pohyblivými součástmi stupátka při zvyšování a snižování polohy stupátka.
- Stupaček nepoužívejte k zdvihání nebo přenášení invalidního vozíku.
- Riziko zachycení prstů!
- Při pohybu stupátka nahoru nebo dolů nedávejte prsty na nastavovací mechanismus mezi pohyblivými součástmi stupátka.
- K nastupování na vozík a sestupování z vozíku nepoužívejte stupátka.

Měla by být předem sklopena nahoru a odklopena co nejvíce směrem ven.

Nastavování opěrky lýtky

Opěrka lýtky může být nastavena následujícím způsobem:

Výška: Uvolněte šroub (4 Obr. 12.0) a posuňte upínací díl do požadované polohy. Otáčením upínacího dílu může být rovněž nastaven úhel.

Šířka: Uvolněte šroub (5) a otáčejte plastem za opěrkou tak, abyste dosáhli požadované polohy.

⚠ POZOR!

Vždy se ujistěte, že jsou upínací prostředky bezpečně dotaženy. Zkontrolujte, zda je stupačka správně zapadlá na svém místě (Obr. 9.0).

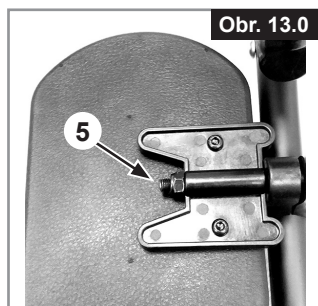
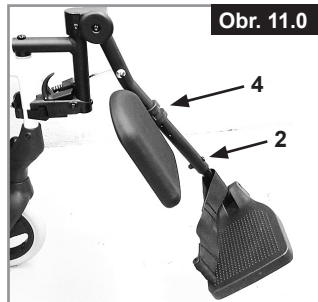
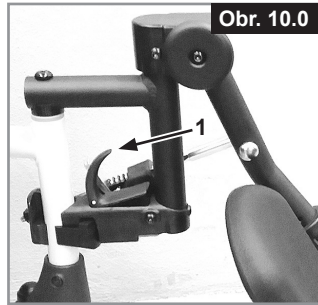

Variety - Kolečka

Přední kolečka, adaptér předních koleček, vidlice

Invalidní vozík může mírně táhnout doprava nebo doleva nebo mohou kolečka během jízdy kmitat. Může to být způsobeno následujícími příčinami:

- Nastavení polohy předních a zadních kol není správné.
- Předozadní kolmost adaptéru předních koleček není nastavena správně.
- Tlak vzduchu v kolečku a/nebo zadním kole je nesprávný, kola se neotáčí hladce.

Invalidní vozík nepojede rovně vpřed, pokud nejsou kolečka správně nastavena. Kolečka by měl vždy nastavovat autorizovaný prodejce.

Po každé změně polohy zadního kola je nutno znovu nastavit adaptér předních koleček a zkontrolovat brzdy.

Výška sedadla je určena polohou předních koleček a zadních kol. Výška sedadla může být upravena změnou pozice zadních kol a předních koleček (viz. tabulka výšek sedadla na straně 14).

⚠ POZOR!

Po seřízení výšky sedadla musí být všechny šrouby znovu utaženy a brzda kol musí být znovu nastavena.

Variety – Adaptér zadního kola

Poloha Adaptéru zadního kola (Obr. 13). Adaptér zadního kola lze nasadit za zádovou trubku pro dosažení větší bezpečnosti proti překlopení. Čím větší je základna kol, tím větší je bezpečnost proti překlopení invalidního vozíku.

⚠ POZOR!

Brzda kol musí být nastaveny aby odpovídaly nové poloze!



Variety - Opěradlo

Složení na polovinu

Rozložení opěradla:

Pro umístění opěradla do svislé polohy zatlačte rukojeti nahoru a dopředu tak, aby zapadly na své místo, (Obr. 15).

⚠ VAROVÁNÍ!

Udržujte prsty a další předměty mimo skládací mechanismus při kládání opěradla aby nedošlo k úrazu nebo k poškození věci.

Složení opěradla:

Opěradlo lze složit pro usnadnění skladování invalidního vozíku, (Obr. 16).

⚠ POZOR!

Neprovozujte pod zatížením, protože by to mohlo způsobit zlomení páky.

Pokud chcete sklopit opěradlo, stoupněte si za invalidní vozík a stiskněte dvě malé páčky na obou stranách opěradla (přímo nad opěrkami rukou). Složte opěradlo dolů.



Naklápění opěradla (0 - 60°)

Současným vytažením obou páček (1) můžete uvolnit opěradlo a pak jej přesunout do požadované polohy (Obr. 17.0)
Po uvolnění dvou páček (1) se opěradlo automaticky zaaretuje na místě

POZOR!

Naklápění opěradla lze použít pouze ve spojení s prodloužením základny kol.

Doporučuje se používat naklápění opěradla ve spojení s jistícími kolečky (maximální vzdálenost od země 30 - 50mm).

Doporučujeme používat naklápění opěradla ve spojení se stabilizační tyčí.

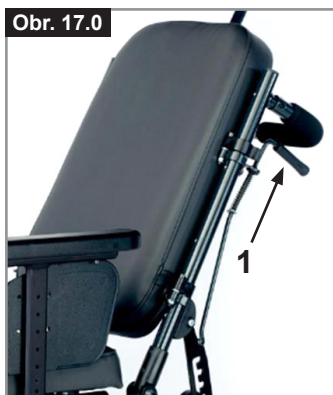

Varianty - Bočnice

STANDARDNÍ BOČNICE, SKLÁPĚCÍ, S DLOUHÝMI A KRÁTKÝMI PODRUČKAMI

Boční kryt se zaoblenými předními hranami umožňuje dostat se blízko ke stolu.

Pro odklopení opěrek nahoru stiskněte páku (1) pro uvolnění bočnice. (Obr. 19.0).

Délku područky můžete nastavit povolením šroubů (2), zatlačením područky do požadované polohy a následným dotažením šroubů (Obr. 20.0).



Varianty – Rukojeti pro tlačení

VÝŠKOVĚ NASTAVITELNÉ RUKOJETI PRO TLAČENÍ

Tyto rukojeti jsou zajištěny kolíky, které brání jejich nezamýšlenému vyklouznutí. Uvolněním uvolňovací páky můžete (1) nastavit rukojeti pro tlačení do výšky, která Vám vyhovuje. Po nastavení výšky rukojetí pro tlačení vytáhněte páku, aby pevně seděla (Obr. 18.0).

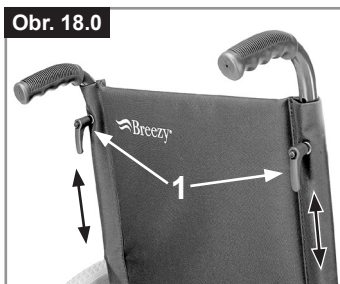

POZOR:

Pokud není páka zajištěna, může při překonávání překážek dojít k úrazu.

VAROVÁNÍ!

Bočnice ani područky nepoužívejte ke zdvihání nebo přenášení invalidního vozíku.

BOČNICE, VYKLÁPĚCÍ, ODNÍMATELNÉ S DLOUHÝMI A KRÁTKÝMI PODRUČKAMI, VÝŠKOVĚ NASTAVITELNÉ

Područku lze výškově nastavovat následovně.

Zatlačte páku dolů a dejte područku do požadované výšky (3).

Uvolněte páku, stlačte područku dolů, až s klapnutím zapadne na místo. Vždy zkontrolujte, zda jsou bočnice na správném místě.

Pro odklopení opěrek nahoru stiskněte páku (1) pro uvolnění bočnice.

Délku područky můžete nastavit povolením šroubů (2), zatlačením područky do požadované polohy a následným dotažením šroubů (Obr. 21).



VAROVÁNÍ!

Bočnice ani područky nepoužívejte ke zdvihání nebo přenášení invalidního vozíku.

Varianty - Jistící kolečka

Kolečka proti převrácení

Nástavce proti převrácení poskytují další bezpečnostní prvek pro nezkušené uživatele, kteří se ještě učí, jak ovládat invalidní vozík. Brání převržení invalidního vozíku dozadu, (Obr. 22.0).

Zatlačením na uvolňovací tlačítko (1), lze bezpečnostní kolečka nastavit do polohy nahoře nebo odstranit. Mezi trubkou a zemí musí být mezera 30 - 50 mm.



Musíte odklopit jistící kolečka nahoru při překonávání velkých překážek (například obrubníků), aby se nedotýkala země. Pak otočte jistící kolečka dolů, do normální polohy.

VAROVÁNÍ!

Nesprávné nastavení nástavců proti převrácení zvyšuje riziko překlopení dozadu.

Pánevní bezpečnostní pás

⚠ NEBEZPEČÍ!

- Před použitím invalidního vozíku zapněte pás sedadla.
- Pás sedadla je nutno denně kontrolovat, zda není zablokován nebo nadměrně opotřebený.
- Před použitím se vždy přesvědčte, zda je bezpečnostní pás správně zajištěn a nastaven. Je-li pás příliš volný, může to způsobit vyklouznutí uživatele a riziko utrpení nebo způsobení vážného zranění.

Pás pro upnutí v klíně se upevní na vozík (Obr. 23.0), jak je znázorněno na obrázcích. Pás sedadla se skládá ze 2 polovin. Jsou upevněny s použitím stávajícího přídržného šroubu opěrky, nasazeného přes očko na pásu. Pás je veden přes zadní stranu bočního panelu. (Obr. 24.0)

Nastavte polohu pásu tak, aby spona byla uprostřed sedadla. (Obr. 25.0)

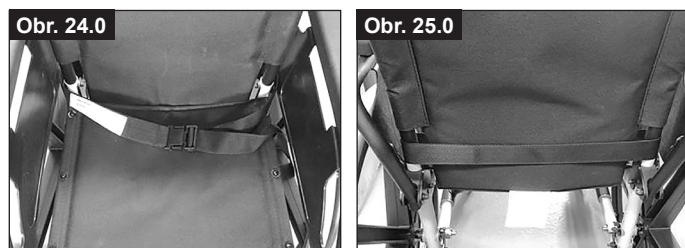

Nastavte pás sedadla podle potřeb uživatele následujícím postupem:

Prodloužení pásu	Zkrácení pásu	✓
<p>Typ A</p>	<p>Typ A</p>	<p>Typ A</p>
<p>Typ B</p>	<p>Typ B</p>	<p>Typ B</p>
Pro prodloužení pásu nasuňte volný pás přes posuvné nastavovací prvky a zásuvkový díl spony tak, aby byl pás delší.	Nasuňte volný pás zpět přes zástrčkový díl spony a posuvné nastavovací prvky.	Přesvědčte se, že není pás navinutý a zástrčkovým dílu spony.

Při upevnění zkontrolujte prostor mezi bezpečnostním pásem a uživatelem. Při správném nastavení by nemělo být možné mezi uživatele a pás vsunout nic více, než dlaň naplocho. (Obr. 26.0).

Pás sedadla je nutno upevnit tak, aby seděl pod úhlem 45 stupňů přes pánev uživatele. Při správném nastavení by měl uživatel sedět zpříma a co nehlouběji na sedadle. Pás sedadla by neměl uživateli umožnit sklouznout ze sedadla. (Obr. 27.0)



<p>Postup upevnění spony: Pevně zatlačte zásuvkový díl spony do zástrčkového dílu spony.</p>	<p>Postup uvolnění pásu: Stiskněte odkryté strany zástrčkového dílu spony do středu a opatrně vytáhněte ven.</p>

⚠ VAROVÁNÍ!

- V případě jakýchkoli pochyb ve vztahu k používání a obsluze pásu sedadla požádejte o pomoc ošetřujícího zdravotníka, prodejce invalidního vozíku, pečovatele nebo ošetřovatele.
- Pokud chcete dodatečně namontovat bezpečnostní pás, kontaktujte autorizovaného prodejce společnosti Sunrise Medical.
- Pás sedadla je nutno denně kontrolovat, aby bylo zajištěno, že je nastaven správně a není omezen žádnými překážkami a není nadměrně opotřebený.
- Sunrise Medical důrazně nedoporučuje dopravu osob ve vozidle s použitím tohoto pásu sedadla jako zádržného prostředku.



Další rady společnosti Sunrise Medical pro přepravu naleznete v této příručce.

Údržba:

Pravidelně kontrolujte pás pro upnutí v klíně a jeho součásti, zda nejeví známky roztřepení nebo poškození. V případě potřeby jej vyměňte.

⚠ UPOZORNĚNÍ

Pás pro upnutí v klíně je třeba nastavit tak, aby vyhovoval koncovému uživateli, jak je podrobně popsáno výše. Sunrise Medical doporučuje pravidelně kontrolovat délku pásu a zda pás správně sedí pro snížení rizika, že koncový uživatel neúmyslně změní nastavení pásu tak, aby byl příliš dlouhý.

Varianty - Držák na berle

Držák na berle

Toto zařízení umožňuje přepravovat berle přímo na invalidním vozíku. Je zde poutko se suchým zipem k upevnění berlí nebo jiných pomůcek (Obr. 28.0).



VAROVÁNÍ!

Během pohybu nikdy nepoužívejte nebo se nesnažte odstranit berle nebo jiné pomůcky.

Varianty - Terapeutický stůl

Terapeutický stůl

Stolek poskytuje rovný povrch pro většinu činností. Před použitím je třeba, aby stolek nastavil na šířku sedadla autorizovaný prodejce. Při tomto nastavování musí uživatel sedět v invalidním vozíku (Obr. 29.0).

Maximální zatížení: 40 kg



Pneumatiky a montáž

Pneumatiky a montáž

Invalidní vozík je z továrny standardně osazen nafukovacími pneumatikami.

Při používání fukacích pneumatik se vždy ujistěte, že je v nich udržován správný tlak. Může to mít vliv na provoz invalidního vozíku. Pokud je tlak v pneumatikách příliš nízký, zvyšuje se valivý odpor a k jízdě je pak třeba vynaložit větší sílu. Nízký tlak v pneumatikách má také negativní vliv na schopnost manévrování. Pokud je tlak v pneumatikách příliš vysoký, může pneumatika prasknout. Správný tlak pro příslušnou pneumatiku je vytištěn na povrchu (na boku) pneumatiky.

Pneumatiky lze namontovat stejným postupem jako běžné pláště na jízdní kolo. Před instalací nové duše se musíte vždy přesvědčit, že v základně ráfku a ve vnitřku pneumatiky nejsou cizí tělesa. Po montáži nebo opravě pneumatiky zkontrolujte tlak. Pro Vaši bezpečnost a lehkou jízdu na vozíku má zásadní důležitost, aby byl v pneumatikách správný tlak a aby byly pneumatiky v dobrém stavu.

Typový štítek

Typový štítek

Typový štítek je umístěn na trubkové konstrukci nebo na příčné trubce rámu a rovněž v uživatelské příručce. Na typovém štítku je vyznačen přesný název modelu a další technické specifikace. Při objednávání náhradních dílů a reklamaci vždy uvádějte následující údaje:

- Výrobní číslo
- Číslo objednávky
- Měsíc/rok



	SUNRISE MEDICAL		Sunrise Medical GmbH Kahlbachring 2-4 D-69254 Malsch / Germany		2021-04-09
TYPE:		Rollstuhl		203211733451939	
Premium		ISO 7176-19:2008			
	125 kg		max 10°		430 mm
			420 mm		

TYPE:	Název výrobku/SKU číslo.
	Maximální bezpečný sklon s nastavcem proti převrácení závisí na nastavení invalidního vozíku, poloze těla a fyzických schopnostech uživatele.
	Šířka sedadla.
	Hloubka (maximum).
	Maximální zatížení
	UKCA značka.
	CE značka.
	Informace najdete v návodu k obsluze
	xxxx-xx-xx Datum výroby.
	Výrobní číslo.
	Tento symbol znamená zdravotnický prostředek.
	Adresa výrobního místa
	S úspěchem podroben crash testu podle: ISO 7176-19:2008.
	Adresa dovozce
	Odpovědná osoba v UK
	Adresa zástupce ve Švýcarsku

Údržba a péče

BEZPEČNOSTNÍ KONTROLA:

Jako uživatel jste první osobou, která zaznamená jakékoli možné závady. Přesto doporučujeme zkontrolovat před každou jízdou následující:

Zda je tlak v pneumatikách v pořádku.

Zda brzdy fungují správně.

Zda jsou všechny odstranitelné části bezpečně upevněny (např. područky, závěsy stupaček, rychloupínací osky ...).

Najdete-li jakékoliv poškození/defekt, kontaktujte, prosím autorizovaný servis.

ÚDRŽBA:

Pravidelně kontrolujte tlak v pneumatikách.

V pravidelných intervalech, minimálně jednou za rok, kontrolujte opotřebení a poškození všech pneumatik. Při jakýchkoliv známkách opotřebení nebo poškození pneumatiky vyměňte.

V pravidelných intervalech, alespoň jednou za rok, kontrolujte popruhy sedla a opěrky zad, zda nedošlo k opotřebení a poškození. Při jakýchkoliv známkách opotřebení nebo poškození tyto předměty vyměňte.

V pravidelných intervalech, minimálně jednou za rok, kontrolujte opotřebení a poškození celého rámu a součástí opěrky zad. Při jakýchkoliv známkách opotřebení nebo poškození tyto předměty vyměňte.

V pravidelných intervalech, minimálně jednou za rok, kontrolujte opotřebení a poškození všech brzd. Zkontrolujte, jestli fungují správně a jestli se snadno používají. Při jakýchkoliv známkách opotřebení nebo poškození brzdy vyměňte.

V pravidelných intervalech, minimálně jednou za rok, zkontrolujte, zda jsou všechny šrouby dotažené (viz. kapitola o kroutícím momentu). Všechny šrouby, které jsou nezbytné pro bezpečné používání invalidního vozíku mají pojistné matice. Pojistné samosvorné matice lze použít pouze jednou a po použití je třeba je vyměnit.

UPOZORNĚNÍ: Jsou-li dány stupně kroutícího momentu, silně doporučujeme použít zařízení na jeho měření, abyste zkontrolovali, že jste šroub dotáhli na správný kroutící moment.

K čištění ušpiněného invalidního vozíku používejte pouze šetrné působící čisticí prostředky pro domácnost. K čištění čalounění sedadla a pásu sedadla používejte pouze mýdlo a vodu.

V závislosti na četnosti a typu použití doporučujeme, abyste svůj invalidní vozík brali na pravidelné kontroly v autorizovaném servisu, a to minimálně jednou za rok, abyste jej měli udržovaný školeným personálem.



POZOR!

Písek, sůl a mořská voda mohou poškodit ložiska předních a zadních kol. Po vystavení těmto podmínkám svůj invalidní vozík pečlivě očistěte a osušte.

Odhaltování a řešení problémů

Invalidní vozík táhne na jednu stranu

- Zkontrolujte tlak v pneumatikách.
- Zkontrolujte, zda se kolo snadno otáčí (ložiska, osa)
- Zkontrolujte, jestli jsou úhly předních koleček nastaveny stejně, a jestli mají kolečka náležitý kontakt se zemí.
- Zjistěte, jestli se ložiska na vidlicích předních koleček otáčejí volně.

Kolečka začnou kolísat

- Zkontrolujte úhel kolečka.
- Zkontrolujte, zda jsou všechny šrouby dotažené a v případě potřeby je dotáhněte (viz kapitola o kroutícím momentu)
- Zkontrolujte, zda mají obě kolečka dobrý kontakt se zemí

Příčná trubka rámu nezapadá do pozice v dosedu kříže

- Vozík je ještě nový, to znamená, že čalounění sedadla nebo zad je ještě velmi tuhé. Časem se to zlepší.

Invalidní vozík se obtížně skládá

- Nastavitelné čalounění zádové opěrky je příliš tuhé. Příslušným způsobem je povolte.

Invalidní vozík skřípe a rachotí

- Zkontrolujte, zda jsou všechny šrouby dotažené a v případě potřeby je dotáhněte (viz kapitola o kroutícím momentu)
- Naneste malé množství mazacího tuku na místa, kde přicházejí vzájemně do styku pohyblivé součásti

Invalidní vozík se začne třepat

- Zkontrolujte úhel nastavení koleček.
- Zkontrolujte všechny pneumatiky, zda nejsou poškozené nebo opotřebované.
- Zkontrolujte, jestli nejsou zadní kola nastavena nebo upevněna nerovnoměrně.

Likvidace / recyklace materiálů

UPOZORNĚNÍ: Pokud Vám byl invalidní vozík dodán bezplatně, je možné, že Vám nepatří. Pokud již není vozík potřeba, dodržujte veškeré pokyny organizace, která vozík vydala, aby mohl být vozík této organizace vrácen.

Dále jsou uvedeny informace o materiálech použitých v invalidním vozíku ve vztahu k likvidaci či recyklaci invalidního vozíku a jeho obalu. Je možné, že platí specifické místní předpisy pro likvidaci a recyklaci odpadů a při likvidaci je třeba tyto předpisy respektovat. (Může se mimo jiné jednat o čištění nebo dekontaminaci invalidního vozíku před jeho likvidací).

Ocel: Boční rámy, područky, rám, opěrky nohou.

Plasty: Držadla, vidlice předních koleček, podnožky, područky a 12" kolo/pneumatika, kola, bočnice.

Obal: Pytel z nízkotlakého polyethylenu, lepenková krabice.

Čalounění: Polyesterová tkanina s vrstvou PVC a lehčenou pěnou s protipožární úpravou.

Likvidaci či recyklaci je třeba provádět prostřednictvím autorizovaného zástupce či na autorizovaném místě k likvidaci. Alternativně můžete invalidní vozík vrátit k likvidaci prodejci.

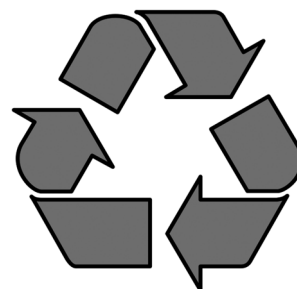

Technické údaje

Technické údaje

Celková šířka:

- Se standardními koly s madly ŠS +180 mm
S koly s bubnovými brzdami včetně obručí ŠS + 200 mm

Rozměry ve složeném stavu:

- se zadními koly cca 305 mm
- bez zadních kol cca 250 mm

Hmotnost v kg:

- Přeprava (bez podnožek, kol a bočnic) 9 kg
- Podnožka (jednotka) 0,730 kg
- Bočnice (jednotka) 0,985 kg
- Kola (jednotka) 1,950 kg

Maximální hmotnost uživatele:

- Breezy Premium Zatížení vozíku do 125 kg

MAXIMÁLNÍ ZATÍŽENÍ: 125 KG

Podle EN12183: 2009 jsou všechny uvedené součásti (sedadlo - čalounění opěradla poduška područky, boční panel...) nehořlavé podle EN1021 část 1/2

Bezpečný dynamický sklon závisí na konfiguraci vozíku, na schopnostech uživatele a na stylu jízdy. Vzhledem k tomu, že schopnosti uživatelů a styl jízdy nelze předem určit, nelze určit maximální bezpečný sklon. Proto jej musí určit uživatel s asistencí doprovázející osoby,

aby nedošlo k převrácení. Důrazně doporučujeme, aby nezkušení uživatelé používali stabilizační prvky proti převrácení.

Invalidní vozík splňuje následující normy:

- a) Požadavky a testy na statickou pevnost, odolnost proti nárazu a únavovou pevnost (ISO 7176-8)
- b) Požadavky na odolnost vůči vznícení podle ISO 7176-16 (EN 1021-1/2)



	1170 ↑ 1010		715 ↑ 565		1280 ↑ 930		465 ↑ 365
	515 ↑ 490		450 Odch. 410		315 ↑ 195		600 ↑ 310
	500 ↑ 450		520 ↑ 370		305 ↑ 265		
	985 ↑ 880		300 ↑ 300		25 ↑ -35		MAKS. mm ↑ MIN. mm
	10° ↑ 0°		10° ↑ 0°		10° ↑ 0°		7° ↑ 0° MAKS. ↓ MIN.
	3° ↑ 3°		X°		60° ↑ 10°		110° ↑ 110° MAKS. ↓ MIN.
			19,5 ↑ 15		Kg MAX		125 ↑ --- 1,95 KG MAKS. kg ↑ MIN. kg

WERSJA POLSKA

Spis treści

Definitions	56
Wstęp	57
Przeznaczenie	57
Zakres stosowania	58
Ogólne zalecenia bezpieczeństwa i ograniczenia jazdy	59
Gwarancja	61
Transport	62
Posługiwanie się wózkiem	64
Transport wózka	64
Opcje dodatkowe - Hamulce	65
Opcje dodatkowe - Podnóżki	65
Opcje dodatkowe - Kółka przednie	66
Możliwości dodatkowe - przedłużka tylnego koła	66
Możliwości dodatkowe - oparcie	66
Możliwości dodatkowe - uchwyty do popychania	67
Opcje dodatkowe - Osłony boczne	67
Możliwości dodatkowe - Kółka zabezpieczające	67
Biodrowy pas stabilizujący	68
Opcje dodatkowe — Uchwyt na kule	69
Opcje dodatkowe — Stolik terapeutyczny	69
Opony i ich montaż	69
Tabliczki znamionowe	69
Konserwacja i utrzymanie	70
Usuwanie usterek	70
Usuwanie i recykling materiałów	70
Dane techniczne	71

UWAGA:

Wózki przedstawione i opisane w tej instrukcji mogą nie odpowiadać we wszystkich szczegółach danemu modelowi wózka. Jednakże wszystkie instrukcje obowiązują w całości, bez względu na różnice w szczegółach.

Producent zastrzega sobie prawo do zmian masy, wymiarów i innych parametrów technicznych zawartych w instrukcji, bez uprzedniego powiadomienia. Wszystkie wartości, wyniki pomiarów i wydajności zawarte w instrukcji są przybliżone i nie są częścią charakterystyki technicznej wózka.

Definitions

3.1 Definicje terminów stosowanych w niniejszym podręczniku

Termin	Definicja
 NIEBEZPIECZEŃSTWO!	Porada dla użytkownika dotycząca potencjalnego ryzyka odniesienia obrażeń lub śmierci w przypadku niezastosowania się do porady
 OSTRZEŻENIE!	Porada dla użytkownika dotycząca potencjalnego ryzyka odniesienia obrażeń w przypadku niezastosowania się do porady
 UWAGA!	Wskazówka dla użytkownika dotycząca potencjalnego ryzyka uszkodzenia sprzętu w przypadku niezastosowania się do wskazówek
UWAGA:	Porada ogólna lub najlepsze zalecane działanie
	Odniesienie do dokumentacji dodatkowej
	Pełne
	Miękkie opony
	Nie pasuje

UWAGA:

W odpowiednim miejscu należy zanotować adres i numer telefonu lokalnego punktu serwisowego.

W przypadku uszkodzenia należy skontaktować się z tym punktem i postarać się przedstawić wszystkie ważne szczegóły, co przyspieszy udzielenie pomocy.

Podpis i pieczęć dystrybutora:

Wstęp

Szanowni Użytkownicy,

Cieszymy się bardzo, że Wybraliście Państwo wysokiej jakości produkt SUNRISE MEDICAL.

Niniejsza instrukcja użytkownika zawiera wskazówki i sugestie, które sprawią, że Wasz nowy wózek inwalidzki stanie się godnym zaufania i niezawodnym partnerem w życiu codziennym.

Dla Sunrise Medical bardzo ważne jest, aby utrzymywać dobre relacje z klientami. Chcielibyśmy informować Was na bieżąco o nowościach i pracach rozwojowych w naszej firmie. Bycie blisko z naszymi klientami oznacza: szybki serwis, jak najmniej papierkowej roboty oraz bliską współpracę z klientami. Gdy potrzebujesz części zamiennych czy akcesoriów, albo gdy masz jakieś pytania na temat swojego wózka inwalidzkiego - jesteśmy dla Ciebie.

Pragniemy, aby użytkownicy byli zadowoleni z naszych produktów i obsługi. W Sunrise Medical stale pracujemy nad tym, aby jeszcze bardziej ulepszyć nasze produkty. Dlatego też, w naszej ofercie mogą następować zmiany dotyczące wzornictwa, technologii i wyposażenia. W konsekwencji, zawarte w niniejszej instrukcji dane i ilustracje nie mogą stanowić podstawy do reklamacji.

SUNRISE MEDICAL posiada certyfikaty ISO 13485 i ISO 14001 na stosowany system zarządzania.



Jako producent, SUNRISE MEDICAL deklaruje, że ten produkt spełnia wymagania rozporządzenia UE w sprawie wyrobów medycznych (2017/745).

UWAGA:

Ogólne porady dla użytkownika.

Nieprzestrzeganie niniejszych instrukcji może spowodować urazy, uszkodzenie produktu lub szkody dla środowiska naturalnego.

Informacja dla użytkownika lub pacjenta: Wszelkie poważne zdarzenia z udziałem tego produktu należy zgłaszać producentowi oraz odpowiedniej instytucji w państwie członkowskim, w którym znajduje się użytkownik i/lub pacjent.

Spersonalizowane, indywidualne opcje specjalne w ramach B4M

Firma Sunrise Medical zdecydowanie zaleca, aby przed pierwszym użyciem produktu B4M użytkownik zapoznał się ze wszystkimi informacjami dostarczonymi wraz z produktem B4M. W ten sposób produkt B4M będzie użytkowany zgodnie z jego przeznaczeniem i zaleceniami producenta.

Sunrise Medical zaleca również, aby informacje o użytkowniku nie zostały zniszczone, a powinny być przechowywane w bezpiecznym miejscu do wykorzystania w przyszłości.

Zestawy wyrobów medycznych

Ten wyrób medyczny może łączyć się z co najmniej jednym innym wyrobem medycznym lub innym produktem. Informacje o możliwych zestawach można znaleźć na stronie www.Sunrise-Medical.pl. Wszystkie wymienione zestawy zostały sprawdzone pod kątem spełniania ogólnych wymogów dotyczących bezpieczeństwa i działania opisanych w załączniku I, punkt 14.1 rozporządzenia w sprawie wyrobów medycznych (2017/745).

Wskazówki dotyczące łączenia, np. montażu, można znaleźć na stronie www.Sunrise-Medical.pl.

W sprawie pytań dotyczących używania, konserwacji lub bezpieczeństwa wózków prosimy o kontakt z lokalnym autoryzowanym sprzedawcą SUNRISE MEDICAL.

Jeśli w pobliżu nie ma autoryzowanego sprzedawcy lub jeśli mają Państwa pytania dotyczące bezpieczeństwa produktu lub akcji serwisowych, należy kontaktować się pisemnie lub telefonicznie bezpośrednio z Sunrise Medical. Informacje można również znaleźć na stronie: www.Sunrise-Medical.pl

Sunrise Medical Poland

Sp. z o.o.ul. Elektronowa 6,

94-103 Łódź

Polska

Telefon: +48 42 275 83 38

Fax: + 48 42 209 35 23

E-mail: pl@sunrisemedical.de

www.Sunrise-Medical.pl



ZABRANIA SIĘ UŻYTKOWANIA WÓZKA BEZ PRZECZYTANIA I ZROZUMIENIA NINIEJSZEJ INSTRUKCJI.

Przeznaczenie

Wózki są przeznaczone wyłącznie do osobistego użytku dzieci lub dorosłych pozbawionych możliwości chodzenia lub o ograniczonej zdolności poruszania się. Mogą być napędzane przez użytkownika lub przez inną osobę (popychane przez osobę towarzyszącą) oraz są przeznaczone do jazdy w domu i na zewnątrz.

Oznaczenie ograniczenia wagi (dotyczy użytkownika oraz akcesoriów przymocowanych do wózka łącznie) znajduje się na tabliczce z numerem seryjnym, przymocowanej do belki poprzecznej lub belki stabilizującej pod siedzeniem.

Gwarancja jest ważna wyłącznie wtedy, gdy produkt jest używany zgodnie z przeznaczeniem, we właściwych warunkach. Zakładany okres użytkowania produktu wynosi 5 lat. Proszę NIE używać ani nie montować do wózka części innych producentów, o ile nie zostały oficjalnie zaakceptowane przez Sunrise Medical.



NIEBEZPIECZEŃSTWO!

- Nie wolno montować niezatwierdzonego sprzętu elektronicznego.
- Nie wolno instalować napędów elektrycznych lub mechanicznych, napędów ręcznych lub innych urządzeń, które zmieniają przeznaczenie lub budowę wózka.
- Podłączenie jakichkolwiek innych urządzeń medycznych do wózka musi zostać zatwierdzone bezpośrednio przez Sunrise Medical.

Zakres stosowania

Wiele wariantów montażu i modułowa konstrukcja wózka, powoduje, że może być używany przez osoby nie mogące chodzić lub o ograniczonej zdolności ruchu z powodu:

Wskazania

Wiele wariantów dopasowania i modułowa konstrukcja wózka zapewnia możliwość jego używania przez osoby niemogące chodzić lub o ograniczonej zdolności poruszania się z powodu:

- paraliżu
- utraty lub amputacji kończyny (nogi),
- wady lub deformacji kończyny,
- przykurczu lub uszkodzenia stawów,
- chorób serca i układu krążenia, zaburzeń równowagi, kacheksji, zaburzeń lub schorzeń neurologicznych, dystrofii mięśniowej, hemiplegii oraz z przyczyn geriatrycznych (u osób wciąż władających górną częścią ciała).

Przeciwwskazania

Wózka nie wolno używać bez obecności osoby towarzyszącej w przypadku:

- zaburzeń percepcji;
- zaburzeń równowagi;
- braku rąk, chyba że z pomocą opiekuna;
- przykurczu lub uszkodzenia stawów w obu ramionach;
- braku możliwości siedzenia.
- Przy rozważaniu zakupu wózka należy brać pod uwagę wymiary ciała, masę, konstrukcję fizyczną i psychiczną, wiek osoby oraz warunki życia i otoczenia.

UWAGA:

Poruszanie się wózkiem wymaga odpowiednich możliwości poznawczych, fizycznych i wzrokowych. Użytkownik musi być w stanie ocenić skutki działań podejmowanych podczas obsługi wózka i, jeśli to konieczne, skorygować je. Sunrise Medical nie ma możliwości oceny tych możliwości ani możliwości bezpiecznego użytkowania elementów wyposażenia dodatkowego. Nie ponosimy odpowiedzialności za jakiegokolwiek szkody powstałe z tego powodu.

Należy zapoznać się z instrukcjami obsługi wózka i elementów wyposażenia dodatkowego. Poinstruować użytkownika o bezpiecznym użytkowaniu wózka inwalidzkiego i elementów wyposażenia dodatkowego. Informować użytkowników o konkretnych ostrzeżeniach, które należy przeczytać, zrozumieć i których należy przestrzegać.

Warunki pracy

Wózek można stosować we wnętrzach, jak i na zewnątrz, z pomocą osoby towarzyszącej lub bez niej, na powierzchniach suchych, stabilnych i stosunkowo gładkich. Nie zaleca się używania wózka w trakcie burz, silnych opadów deszczu, śniegu, przy oblodzeniu lub w innych skrajnych warunkach pogodowych.

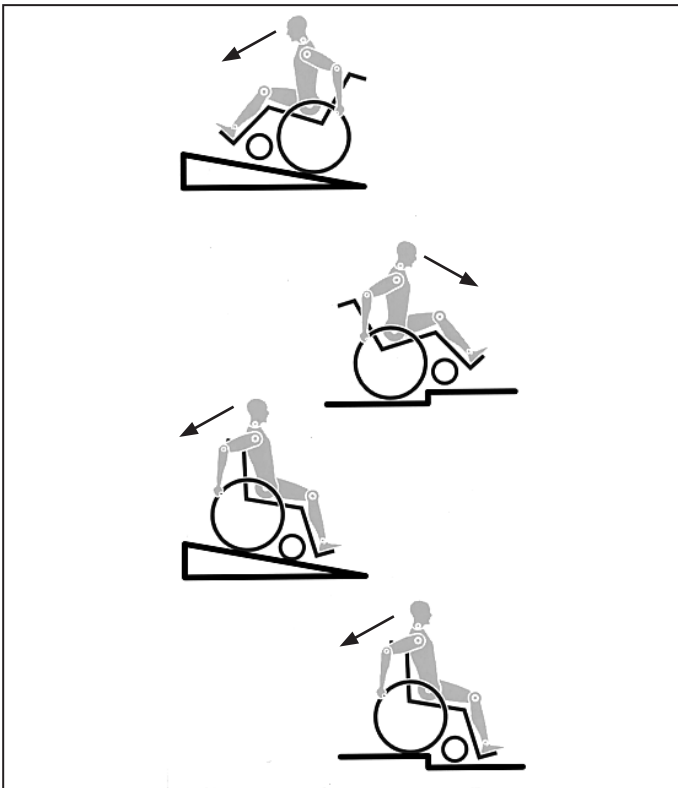

Konstrukcja i zastosowane rozwiązania techniczne wózka zapewniają maksymalne bezpieczeństwo jego użytkownika. Produkt spełnia obowiązujące międzynarodowe normy bezpieczeństwa. Użytkownik może narazić się na ryzyko poprzez nieprawidłowe użytkowanie wózka. Dla własnego bezpieczeństwa użytkownik musi bezwzględnie przestrzegać następujących zasad.

Nieprofesjonalne lub błędne zmiany i regulacje zwiększają ryzyko wypadku. Użytkownik wózka jest również uczestnikiem ruchu publicznego na ulicach i chodnikach. Obowiązują go wszystkie przepisy ruchu drogowego.

Podczas pierwszej jazdy wózkiem należy zachować szczególną ostrożność. Należy zapoznać się z użytym sprzętem.

Przed każdym użyciem należy skontrolować:

- Półosie szybkiego montażu tylnych kół
- Rzępy na siedzisku i oparciu
- Opony i ciśnienie w nich oraz hamulce.

Przed dokonaniem jakichkolwiek regulacji wózka należy przeczytać odpowiedni rozdział instrukcji.

Wyboje i nierówne podłoże może spowodować przewrócenie wózka, szczególnie podczas jazdy pod górę lub z góry. Przy jeździe do przodu, podczas pokonywania stopni i pochyłości należy wychylić się ku przodowi.



NIEBEZPIECZEŃSTWO!

- NIGDY nie przekraczać dopuszczalnego łącznego obciążenia 125 kg dla osoby jadącej i wszystkich przewożonych elementów. Należy zwrócić uwagę na informacje o wadze dla opcji dotyczących mniejszej wagi, które są podane oddzielnie. Przekroczenie dopuszczalnego obciążenia może prowadzić do uszkodzenia siedziska, upadku lub przewrócenia, utraty kontroli i w konsekwencji, do poważnych obrażeń użytkownika i innych osób.
- Podczas jazdy o zmroku należy nosić jasną odzież lub odzież z odbłaskami, aby użytkownik był łatwy do zauważenia przez innych. Upewnić się, że odbłaski na bokach i z tyłu wózka są dobrze widoczne. Zaleca się również wyposażenie wózka w aktywne oświetlenie.

- Aby uniknąć upadków i niebezpiecznych sytuacji, należy przeciwwić postugiwanie się wózkiem na poziomym podłożu i przy dobrej widoczności.
- Przy siadaniu i wstawaniu z wózka nie korzystaj z podnóżków. Należy je odchylić i odsunąć na bok tak daleko, jak to możliwe. Zawsze należy starać się zająć pozycję najbliższą miejsca, w którym zamierza się usiąść.
- Używać wózka tylko w odpowiedni sposób. Na przykład: unikać pokonywania przeszkód bez hamowania (schody, krawężniki), omijać szczeliny.
- Hamulce nie są przeznaczone do hamowania wózka w trakcie jazdy. Służą one wyłącznie do zabezpieczenia przed przypadkowym jego toczaniem się. Przy zatrzymywaniu na nierównym podłożu należy zawsze używać tych hamulców, aby zapobiec staczaniu się wózka. Zawsze zaciągać oba hamulce; w przeciwnym wypadku wózek może przewrócić się.
- Zbadać wpływ zmiany środka ciężkości na zachowanie wózka, na przykład na pochyłościach, zboczach o różnym nachyleniu i podczas pokonywania przeszkód. Czynności te wykonywać w obecności osoby ubezpieczającej.
- Przy krańcowych ustawieniach (np. tylnych kołach przesuniętych maksymalnie do przodu) i niedbałej pozycji użytkownika może nastąpić przewrócenie wózka, nawet na równym podłożu.
- Przy wjeżdżaniu na zbocza i schody należy pochylić górną część ciała do przodu.
- Przy zjeżdżaniu ze zboczy i schodów należy pochylić górną część ciała do tyłu. Nigdy nie należy próbować wjeżdżać na pochyłość lub zjeżdżać z niej na skos.
- Należy unikać korzystania z ruchomych schodów, ponieważ może to prowadzić do poważnych obrażeń w przypadku awarii.
- Nie używać wózka na zboczach o nachyleniu większym niż 10°. Wartość bezpiecznego kąta nachylenia użytkownika wózka uzależniona jest od konfiguracji, umiejętności użytkownika oraz stylu jazdy. Maksymalna wartość kąta nachylenia nie może być określona, ponieważ umiejętności użytkownika oraz styl jazdy są niemożliwe do przewidzenia. Dlatego wartość musi zostać określona przez użytkownika przy obecności osoby towarzyszącej w celu uniknięcia przewrócenia wózka. Usilnie zaleca się, aby niedoświadczeni użytkownicy wyposażyli swój wózek w kółka anty-wywrotne.
- Wyboje i nierówne podłoże może spowodować przewrócenie wózka, szczególnie podczas jazdy pod górę lub z góry.
- Nie używać wózka na błocie lub lodzie. Nie używać wózka tam, gdzie nie jest dozwolony ruch pieszych.
- Aby uniknąć obrażeń dłoni, podczas ruchu wózka, nie należy wkładać ich pomiędzy szprychy lub pomiędzy tylne koło i jego blokadę.
- W szczególności, przy lekkich metalowych obręczach napędowych, obręcze szybko stają się gorące podczas hamowania.
- Jazda w poprzek pochyłości lub spadku zwiększa prawdopodobieństwo przewrócenia się wózka na bok.
- Schody pokonywać wyłącznie z pomocą osoby towarzyszącej. Należy korzystać z takich udogodnień, jak specjalne podjazdy i windy. Jeśli takie udogodnienia nie są dostępne, wózek należy przechylić i popychać, nigdy nie przenosić (2 pomocników). Zaleca się użytkownikom o wadze powyżej 100 kg, by nie wykonywali tego manewru.
- Kółka anty-wywrotne muszą być tak ustawione, aby nie mogły dotykać stopni. W przeciwnym wypadku może dojść do poważnego w skutkach przewrócenia wózka. Po przeniesieniu należy ponownie ustawić kółka anty-wywrotne we właściwej pozycji.
- Upewnić się, że osoba towarzysząca podnosi wózek, trzymając za pewnie umocowane części (a nie, np. za podnóżek lub boczne osłony).
- Ten wózek nie jest przeznaczony do użytkowania podczas ćwiczeń siłowych ani korzystania z hantli. Należy używać wyłącznie sprzętu przeznaczonego do takich zastosowań.
- Nie należy podnosić wózka za tylne rurki ani rączki do prowadzenia.
- Podczas korzystania z windy platformowej upewnić się, że kółka anty-wywrotne są umieszczone poza strefą niebezpieczną.
- Podczas jazdy na nierównościach lub przenoszenia wózka (np. do samochodu) należy zaciągać hamulec.

- Jeżeli jest to możliwe, podczas jazdy autem przystosowanym dla osób niepełnosprawnych, użytkownicy powinni korzystać z siedzeń w samochodzie i odpowiednich pasów bezpieczeństwa. Jest to jedyny sposób prawidłowej ochrony użytkowników pojazdu podczas wypadku. Lekkie wózki inwalidzkie SUNRISE MEDICAL mogą być używane jako siedzenia podczas jazdy specjalnie przystosowanym pojazdem, jeżeli są stosowane elementy bezpieczeństwa oferowane przez naszą firmę i specjalnie zaprojektowany system zabezpieczeń. (szczegóły w rozdziale „Transport”).
- W zależności od średnicy i ustawienia kółek przednich, jak również położenia środka ciężkości wózka, kółka te mogą wpaść w szybkie drgania. Może to doprowadzić do blokady kółek i przewrócenia się wózka. Dlatego też należy upewnić się, że kółka przednie są prawidłowo wyregulowane (rozdział „Kółka przednie”). W szczególności, nie należy jechać bez hamowania po pochyłości; taki odcinek należy przebywać ze zmniejszoną prędkością. Niedoświadczonym użytkownikom zaleca się stosowanie kółek anty-wywrotnych.
- Kółka anty-wywrotne powinny chronić wózek przed przypadkowym przewróceniem się do tyłu. Pod żadnym pozorem nie mogą one pełnić roli kółek do transportu w wąskich przejściach ani być używane do przewożenia osób wózkami przy zdemontowanych tylnych kołach.
- Przy poszukiwaniu przedmiotów (z przodu, boku lub tyłu wózka) użytkownik powinien upewnić się, że nie wychyla się na tyle, aby zmienić położenie środka ciężkości, co grozi przewróceniem wózka lub wypadnięciem z niego. Zawieszanie dodatkowego obciążenia (plecaków i podobnych) na tylnym oparciu wózka może prowadzić do zaburzenia stabilności w kierunku tylnym, zwłaszcza w przypadku korzystania z odchylonego oparcia. Może to spowodować przewrócenie się wózka do tyłu i skutkować obrażeniami.
- Regulację wózka, a w szczególności zabezpieczeń, powinien przeprowadzać autoryzowany sprzedawca. To dotyczy regulacji blokad kół, kółek anty-wywrotnych, mechanizmu regulacji kąta nachylenia i wysokości oparcia, długości podudzia, położenia środka ciężkości, biodrowego pasa bezpieczeństwa, regulacji zbieżności i pochylenia kół, wysokości siedziska oraz zbieżności i stabilności kierunkowej widelca kółek samonastawnych.
- W przypadku korzystania z akcesoriów ułatwiających poruszanie się na wózku, np. roweru ręcznego, dodatków elektrycznych, należy upewnić się, że wózek jest wyposażony w odpowiednie widelce kółek samonastawnych. W razie pytań należy skontaktować się ze sprzedawcą.
- Nie wolno instalować niedozwolonego sprzętu elektronicznego, napędów elektrycznych lub mechanicznych, napędów ręcznych lub innych urządzeń, które zmieniają przeznaczenie lub budowę wózka.
- Podłączenie jakichkolwiek innych urządzeń medycznych do wózka musi zostać zatwierdzone przez Sunrise Medical.
- Należy pamiętać, że w niektórych konfiguracjach szerokość wózka może przekraczać 700 mm. W takich przypadkach wózek może czasami uniemożliwić poruszanie się po niektórych drogach ewakuacyjnych z budynku. Może także utrudnić lub uniemożliwić korzystanie ze środków transportu publicznego.
- Więcej informacji i instrukcje bezpieczeństwa można uzyskać u autoryzowanego sprzedawcy.
- W przypadku osób po amputacji na poziomie uda, należy stosować w wózku kółka anty-wywrotne.
- Przed rozpoczęciem użytkowania sprawdzić ciśnienie w oponach. W tylnych kołach powinno ono wynosić przynajmniej 3,5 bara (350 kPa). Maksymalna wartość ciśnienia określona jest na oponie. Hamulce dźwigniowe działają prawidłowo tylko przy odpowiednim ciśnieniu w oponach i właściwym ustawieniu (szczegóły w rozdziale „Hamulce”).
- Uszkodzone siedzisko i oparcie, muszą być natychmiast wymienione.
- Podczas obchodzenia się z ogniem należy zachować ostrożność, a w szczególności podczas palenia papierosów. Tapicerka siedziska i oparcia, mogą się zapalić.
- Jeżeli wózek jest narażony przez dłuższy czas na bezpośrednie działanie światła słonecznego, jego części (np. rama, podnóżki, hamulce, osłony boczne) mogą rozgrzać się do temperatury powyżej 41°C).
- Należy zawsze upewnić się, czy półosie szybkiego montażu tylnych kół są prawidłowo ustawione i zablokowane. Tylny koło może być odłączone dopiero po wciśnięciu przycisku półosi.
- Należy zachować ostrożność, aby odzież nie wkręciła się w koła.

⚠ OSTRZEŻENIE!

- Skuteczność hamulca dźwigniowego i ogólna charakterystyka jazdy zależą od ciśnienia w oponach. Jest znacznie łatwiej manewrować wózkami, gdy opony tylnych kół są odpowiednio napompowane, a wartość ciśnienia jest jednakowa w obu oponach.
- Upewnić się, że opony wózka mają odpowiedni bieżnik! Należy pamiętać, że podczas jazdy po drogach publicznych wózek podlega wszystkim prawom ruchu drogowego.
- Zawsze uważać na palce podczas używania i regulacji wózka!

⚠ OSTRZEŻENIE!

NIEBEZPIECZEŃSTWO ZAKRZTUSZENIA – wózek zawiera drobne elementy, które w pewnych okolicznościach mogą grozić zakrztuszeniem się przez małe dzieci.

Wózki przedstawione i opisane w tej instrukcji mogą nie odpowiadać we wszystkich szczegółach danemu modelowi wózka. Jednakże wszystkie instrukcje obowiązują w całości, bez względu na różnice w szczegółach.

Producent zastrzega sobie prawo do zmian masy, wymiarów i innych parametrów technicznych zawartych w instrukcji, bez uprzedniego powiadomienia. Wszystkie wartości, wyniki pomiarów i wydajności zawarte w instrukcji są przybliżone i nie są częścią charakterystyki technicznej wózka.

TA GWARANCJA NIE OGRANICZA W ŻADNYM STOPNIU INNYCH PRAW KLIENTA.

Sunrise Medical* oferuje właścicielom wózków gwarancję (jej szczegóły określają warunki gwarancji) obejmującą następujące kwestie.

Warunki gwarancji:

1. Jeżeli dowolna część wózka wymaga naprawy lub wymiany w wyniku ujawnienia wady fabrycznej lub materiałowej w okresie 24 miesięcy (5 lat dla ramy i krzyżaka) od daty dostawy do klienta, część ta zostanie naprawiona lub wymieniona nieodpłatnie. Gwarancja obejmuje jedynie wady fabryczne
2. Aby skorzystać z gwarancji, należy skontaktować się z Sunrise Medical i przedstawić szczegółowy opis problemu. Jeżeli wózek będzie użytkowany poza obszarem działalności wyznaczonego autoryzowanego sprzedawcy Sunrise Medical, naprawę i wymianę przeprowadzi inny podmiot wyznaczony przed producenta. Napraw musi dokonać serwis (sprzedawca) wyznaczony przez Sunrise Medical.
3. Części wymienione lub naprawione w ramach tej gwarancji są objęte gwarancją zgodną z tymi warunkami obowiązującą przez pozostały okres gwarancyjny wózka określony w punkcie 1.
4. Oryginalne części, których koszt poniósł klient, są objęte 12-miesięczną gwarancją (od daty montażu) zgodną z tymi warunkami.
5. Niniejsza gwarancja nie obowiązuje, jeśli naprawa lub wymiana części jest niezbędna ze względu na jeden z następujących powodów:
 - a. Normalne zużycie w toku eksploatacji między innymi akumulatorów, podkładek podłokietnika, tapicerki, opon, szcęk hamulcowych itd.
 - b. Przeładowanie produktu. Maksymalną masę użytkownika podano na etykiecie EC.
 - c. Produkt albo część nie były odpowiednio konserwowane lub serwisowane zgodnie z zaleceniami producenta, jak przedstawiono w Instrukcji użytkownika i/lub Instrukcji serwisowej.
 - d. Zastosowano akcesoria, które nie są określone jako oryginalne.
 - e. Produkt lub jego część uległy uszkodzeniu wskutek zaniedbania, wypadku lub niewłaściwego użycia.
 - f. Dokonano modyfikacji wózka lub części niezgodnie ze specyfikacjami producenta.
 - g. Naprawę przeprowadzono, zanim nasz dział obsługi klienta otrzymał informacje o okolicznościach wystąpienia usterki.
6. Niniejsza gwarancja podlega prawu kraju, w którym produkt został zakupiony od Sunrise Medical*

* Oznacza placówkę Sunrise Medical, w której nabyto produkt.

⚠ NIEBEZPIECZEŃSTWO!

Jeśli te warunki zostaną zignorowane, wystąpi ryzyko śmierci lub poważnych obrażeń!

Przewożenie wózka samochodem:

Wózek zamontowany w pojeździe nie zapewnia poziomu bezpieczeństwa takiego jak system zabezpieczenia siedzeń w samochodzie. Zaleca się, aby użytkownik wózka zawsze przeniósł się na siedzenie w samochodzie. Wiadomo, że nie zawsze możliwe jest przeniesienie się użytkownika wózka. W okolicznościach, kiedy użytkownik musi być przewieziony siedząc w wózku, poniższe warunki muszą zostać spełnione:

1. Samochód musi być odpowiednio przystosowany do przewozu pasażerów w wózkach inwalidzkich i możliwość wygodnego wjechania/wyjechania wózkiem z samochodu musi być zapewniona. Podłoga samochodu musi być wystarczająco mocna, aby przyjąć łączną wagę użytkownika, wózka i akcesoriów.
2. Wokół wózka należy zapewnić przestrzeń wystarczającą dla swobodnego ustawienia, umocowania i odpięcia elementów mocujących wózek i użytkownika oraz pasów bezpieczeństwa.
3. Wózek zajmowany przez użytkownika musi być zamocowany przodem do kierunku jazdy i zabezpieczony pasem własnym oraz samochodowym (mocowania systemu WTORS spełniające wymagania ISO 10542 lub SAE J2249) zgodnie z instrukcją producenta systemu WTORS.
4. Umieszczanie wózka w innych pozycjach nie było testowane; przewożenie w pozycji bocznej jest zabronione w każdych okolicznościach (Rys. A).
5. Wózek powinien być zabezpieczony systemem elementów mocujących zgodnym z ISO 10542 lub SAE J2249 składającym się z pasów przednich bez regulacji i pasów tylnych z regulacją wyposażonych w spinające haki karabinkowe/ haki typu S oraz zaczepy z językami. Cały system składa się zazwyczaj z 4 oddzielnych taśm przymocowanych do każdego rogu wózka.
6. Elementy mocujące powinny być mocowane do głównej ramy wózka tak, jak pokazano na rysunkach na następnej stronie, a nie opasane wokół elementów dodatkowych lub akcesoriów, np. szprych, hamulców lub podnóżków.
7. Elementy mocujące powinny być opasane tak ciasno, jak to możliwe, pod kątem ok. 45 stopni i zablokowane zgodnie z instrukcją producenta.
8. Nie wolno dokonywać żadnych zmian ani zastąpień w układzie punktów mocowania, konstrukcji, ramie i elementach bez konsultacji z producentem. Niespełnienie tego warunku może uniemożliwić transport wózka w pojeździe.

Rys.A

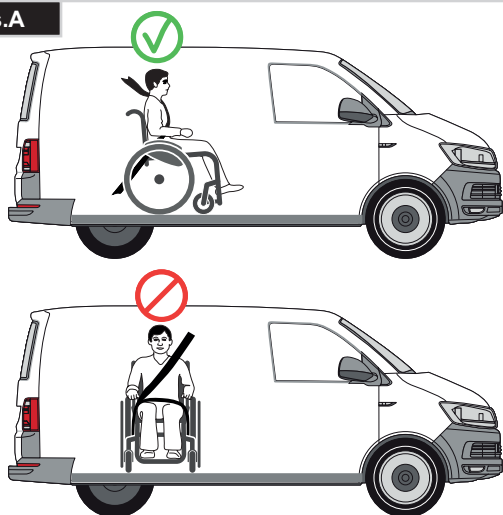

9. Do zabezpieczenia użytkownika wózka przed uderzeniem w głowę lub klatkę piersiową przez części samochodu, oba pasy bezpieczeństwa, biodrowy i piersiowy, muszą być użyte. Pozwala to także na uniknięcie ryzyka poważnych obrażeń użytkownika wózka i innych pasażerów samochodu. (Rys. B) Piersiowy pas bezpieczeństwa powinien być mocowany do słupka „B” samochodu - niezastosowanie się do tego podnosi ryzyko odniesienia przez użytkownika poważnych obrażeń brzucha.

10. Podczas przewożenia zagłówek musi być zawsze ustawiony w pozycji odpowiedniej do transportu (etykieta na zagłówku), wygodnej dla użytkownika.

11. Środki korekcji postawy (pasy i taśmy biodrowe) lub oparte na nich mocowania nie powinny być używane jako zabezpieczenia użytkownika w jadącym pojeździe, o ile nie są wyraźnie oznaczone jako spełniające wymagania ISO 7176-19 lub SAE J2249.

12. Bezpieczeństwo użytkownika wózka podczas transportu zależy od staranności osoby mocującej zabezpieczenia.

13. Jeżeli jest to możliwe, należy odłączyć od wózka i bezpiecznie rozmieścić cały sprzęt pomocniczy, na przykład: Kule, nieprzymocowane poduszki, stoliki.

14. Podczas przewożenia samochodem użytkownika na wózku zabezpieczonym systemem własnych pasów bezpieczeństwa podnóżek przegubowy/podnoszony nie może być podniesiony.

15. Rozłożone oparcia należy z powrotem złożyć do pozycji pionowej.

16. Hamulce ręczne wózka muszą być mocno zaciągnięte.

17. Pasy do transportu wózka należy zamocować do słupka „B” samochodu, nie należy opasywać ich wokół części wózka, jak podłokietnik lub koła.

UWAGA: Wózek Breezy Premium może być używany w charakterze fotela w samochodzie pod warunkiem, że do tylnej ramy przymocowany jest zestaw transportowy. W modelach sprzedawanych w Wielkiej Brytanii zestaw ten należy do wyposażenia STANDARDOWEGO, zaś w przypadku innych krajów stanowi część wyposażenia DODATKOWEGO i należy go zaznaczyć na formularzu zamówienia.

⚠ NIEBEZPIECZEŃSTWO!

- Zestaw transportowy należy przymocować do wózka, zanim zostanie on użyty do przewożenia pasażera w pojeździe.
- Montaż zestawu należy powierzyć autoryzowanemu dystrybutorowi produktów firmy Sunrise Medical.

Rys.B

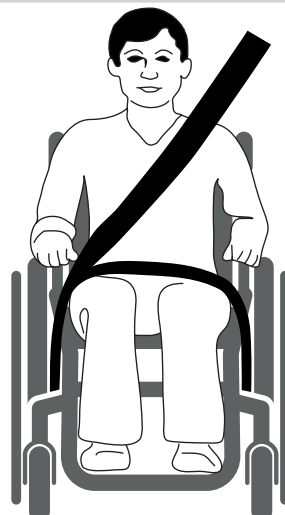

Transport >>>

Instrukcja przygotowania użytkownika do jazdy:

1. Pas biodrowy musi być założony nisko z przodu bioder tak, aby był prowadzony w preferowanym obszarze od 30 do 75 stopni względem poziomu.

Pożądane jest zachowanie większego kąta w ramach preferowanej strefy, tj. możliwie bliskiego, ale nie przekraczającego 75°. (Rys. C)

2. Piersiowy pas bezpieczeństwa należy założyć nad barkiem w poprzek klatki piersiowej jak pokazano na Rys. d i e

Pasy zabezpieczające muszą być założone tak ciasno, jak to możliwe, z uwzględnieniem komfortu użytkownika.

Pas zabezpieczający nie może być skręcony podczas użycia.

Piersiowy pas bezpieczeństwa należy założyć nad barkiem w poprzek klatki piersiowej jak pokazano na Rys. d i e

3. Punktami mocowania zabezpieczeń do fotela są: wewnętrzna przednia rura boczna ramy, tuż nad kółkami przednimi, i tylna rura boczna ramy. Punktami mocowania zabezpieczeń do fotela są: wewnętrzna przednia rura boczna ramy, tuż nad kółkami przednimi, i tylna rura boczna ramy. (Zobacz Rys. G-K).

4. Taśmy są owinięte wokół (Rys. F) rur bocznych ramy, w miejscach łączenia rur poziomych i pionowych. Symbol mocowania na ramie wózka wskazuje pozycję pasów zabezpieczających. Po przytwierdzeniu pasów przednich są one naprężane w celu zamocowania wózka.

Pozycjonowanie pasów zabezpieczających na wózku:

1. Położenie etykiet wskazujących punkty mocowania do transportu w przedniej i tylnej części wózka (Rys. G - K).

Waga użytkownika 22 kg:

Jeśli przewożony użytkownik jest dzieckiem o masie poniżej 22 kg, a w pojeździe znajduje się mniej niż ośmioro (8) siedzących pasażerów, zaleca się przesadzenie ich w foteliki dziecięce zgodne z rozporządzeniem 44 UNECE.

Tego typu foteliki zapewniają użytkownikom lepszą ochronę niż tradycyjne 3-punktowe pasy, a niektóre z nich są wyposażone także w podparcia, które pomagają dziecku utrzymać właściwą posturę w trakcie siedzenia.

Rodzice i opiekunowie powinni, w pewnych okolicznościach, rozważyć możliwość pozostawienia dziecka w wózku podczas przewozu ze względu na zakres wsparcia i wygodę, jakie zapewnia on dziecku.

W takiej sytuacji zalecamy przeprowadzenie oceny ryzyka przez lekarza lub inną kompetentną osobę.

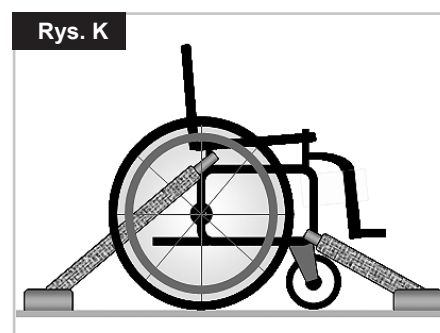
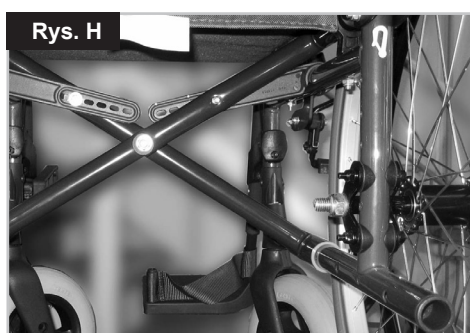
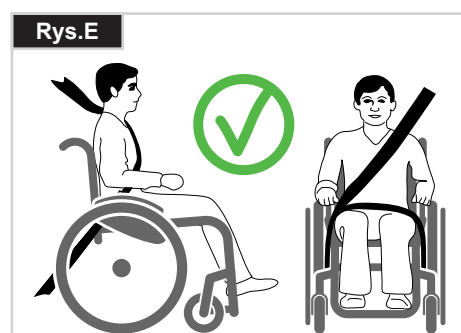
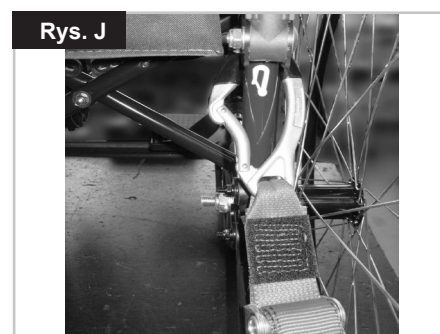
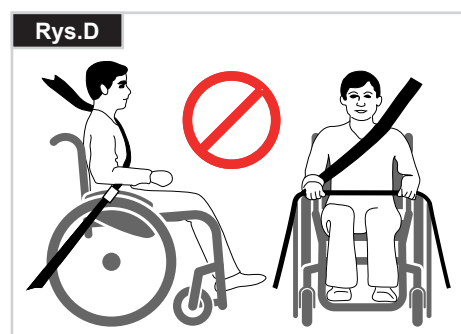
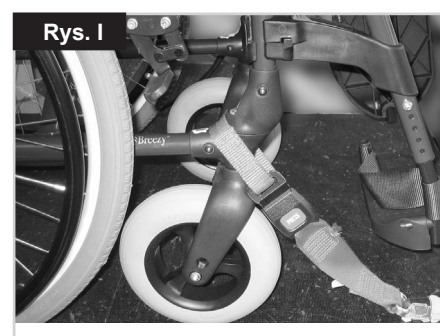
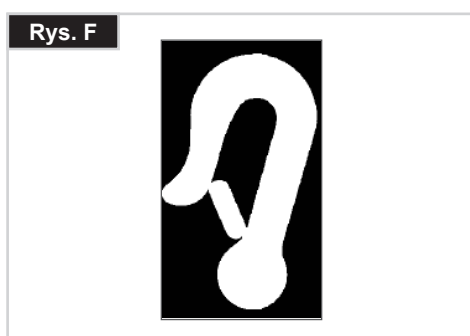

Posługiwanie się wózkiem

Składanie wózka

Najpierw zdjęć z wózka poduszkę siedziska i jego tylną osłonę i podnieść podnóżek (platformowy) lub pojedyncze podnóżki. Uchwycić tapicerkę lub rurki siedziska pośrodku i od tyłu, a następnie podciągnąć do góry. Następnie złożyć wózek. Aby złożyć wózek do minimalnych rozmiarów, np. w celu umieszczenia go w samochodzie, można odłączyć podnóżki (w zależności od modelu). W tym celu zwolnić zatrzask od zewnątrz i odchylić podnóżek na bok. Następnie wysunąć podnóżek z tulei gniazdowej (Rys. 1.0).



Transport

Aby przenieść wózek, należy go uprzednio złożyć i podnieść, trzymając za przednią część krzyżaka lub rączki do prowadzenia.

Rozkładanie wózka

Nacisnąć krzyżak siedziska (rysunek obok). Wózek zostanie rozłożony. Zatrzasknąć rury siedziska we właściwej pozycji w łożu siedziska. Można to wykonać poprzez lekkie przechylenie wózka tak, aby odciążyc jedno z kół tylnych. **Zachować ostrożność, aby nie włożyć palców w zespół krzyżaka.** Ponownie założyć poduszkę siedziska (Rys. 2.0).



Transport wózka

Podczas przewozu nieużywanego wózka pojazdem wózek powinien być przymocowany lub przypięty.

Osie szybkozłączne na tylnych kołach (Rys. 3.0)

Po demontażu tylnych kół wózek stanie się mniejszy. Tylna koła wyposażono w osie szybkozłączne. Dzięki temu koła mogą być zamontowane i zdemontowane bez użycia narzędzi. Aby zdemontować koło, wystarczy nacisnąć przycisk półosi (1) i wyciągnąć.



! UWAGA!

Podczas wsuwania półosi do gniazda ramy w celu zamontowania tylnych kół utrzymywać przycisk półosi wciśnięty. Aby zablokować koło we właściwej pozycji, zwolnić przycisk półosi. Przycisk powinien powrócić do swojego pierwotnego położenia.

Samodzielne siadanie na wózku (Rys. 4.0)

- Wózek powinien być oparty o ścianę lub solidny mebel;
- Hamulce powinny być zaciągnięte;
- Podnóżki powinny być uniesione na zawiasach;
- Użytkownik może teraz usiąść na wózku;
- Podnóżki powinny zostać opuszczone, a nogi oparte na nich.



Samodzielne wstawanie z wózka (Rys. 5.0)

- Hamulce powinny być zaciągnięte;
- Podnóżki powinny być uniesione;
- Z rękami opartymi na podłokietnikach należy lekko pochylić się do przodu tak, aby przenieść ciężar ciała na przód siedziska i z dwoma stopami opartymi mocno o podłogę, w tym jedną cofniętą, unieść się do pozycji pionowej.



! OSTRZEŻENIE!

Podczas wstawania nie stawać na podnóżkach, gdyż wózek się przewróci. Jest łatwiej i bezpieczniej siadać na wózku, gdy podnóżki są uniesione lub w ogóle odłączone od wózka.

Opcje dodatkowe - Hamulce

Hamulce

Wózek jest wyposażony w dwie hamulce. Blokady działają bezpośrednio na opony. Aby włączyć blokadę, pchnąć do przodu obie dźwignie hamulców aż do oporu. Aby zwolnić blokady, wycofać dźwignie do pierwotnych pozycji.

Na zmniejszenie siły hamowania wpływają:

- Zużycie bieżników opon.
- Zbyt niskie ciśnienie w oponach
- Mokre opony
- Źle wyregulowane blokady kół.

Blokady kół nie zostały zaprojektowane jako hamulce jadącego wózka. Dlatego też nigdy nie powinny być używane do hamowania wózka w ruchu. Do hamowania zawsze używać obręczy napędowych. Upewnij się, że odstęp pomiędzy oponami a blokadami kół odpowiada podanym charakterystykom. Aby wyregulować odstęp, należy poluzować wkręt i ustawić odpowiednią odległość. Następnie ponownie dokręcić wkręt (Rys. 6.0 + 8.0).

UWAGA!

Po każdej regulacji kół tylnych sprawdzić odstęp hamulców i wyregulować go w razie potrzeby.

Przedłużka dźwigni hamulca
Przedłużka dźwigni hamulca może być zdemontowana lub złożona. Dłuższa dźwignia pozwala zmniejszyć siłę wymaganą do zaciągnięcia blokad kół (Rys. 7.0).

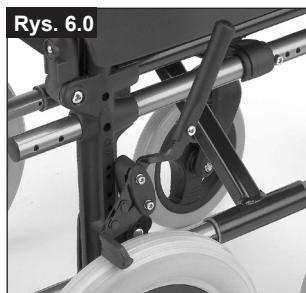

UWAGA!

Zamontowanie hamulca zbyt blisko koła skutkuje zwiększonym wysiłkiem przy jej obsłudze. Może to spowodować uszkodzenie przedłużki dźwigni hamulca!

UWAGA!

Opieranie się o przedłużkę dźwigni hamulca podczas transportu może spowodować jej uszkodzenie! Woda spod kół może spowodować niesprawność hamulców.

Hamulce bębnowe

Hamulce bębnowe umożliwiają osobie towarzyszącej bezpieczne i wygodne hamowanie. Hamulce mogą być używane wraz z dźwignią hamulca (1) w celu zapobiegnięcia toczeniu się wózka. Dźwignia musi zaskoczyć na swoje miejsce w słyszalny sposób. Ciśnienie w oponach nie wpływa na działanie hamulców bębnowych. Nie można przesuwając wózka przy zaciągniętych hamulcach bębnowych (Rys. 7.0).



UWAGA!

Hamulce bębnowe mogą być regulowane wyłącznie przez autoryzowanych sprzedawców.

Opcje dodatkowe - Podnóżki

Podnóżki:

Podnóżki mogą być podniesione dla ułatwienia siadania i wysiadania z wózka.

Długość podudzia:

Wspornik podnóżka może być obniżony za pomocą wkrętów (1) w celu dostosowania do długości nóg użytkownika. Poluzować wkręty, przesunąć rurki do żądanej pozycji i ponownie dokręcić wkręty (rozdział o momentach dokręcających). Pomiedzy podnóżkami a podłożem musi być zawsze zachowany minimalny odstęp 25 mm, (Rys. 8.0).



Zatraski podnóżków

Podnóżki mogą być przesunięte do wewnątrz pod siedzisko lub na zewnątrz.

Podczas przyłączania podnóżki muszą być skierowane do wewnątrz lub na zewnątrz. Następnie obracać je do wewnątrz aż do zaskoczenia we właściwej pozycji. Aby odłączyć podnóżek, przesunąć dźwignię (2), przesunąć płytę podnóżka do wewnątrz lub na zewnątrz i unieść ją ku górze. Upewnij się, że podnóżek jest zatrzaśnięty w odpowiedniej pozycji (Rys. 9.0).



UWAGA!

- Nie wolno wykorzystywać podnóżków do podnoszenia lub przenoszenia wózka.
- Przy siadaniu i wstawaniu z wózka nie korzystać z podnóżków. Należy je wcześniej podnieść na lub wysunąć jak najdalej na bok.

Opcjonalny podnoszony podnóżek

(Rys. 10.0 - 13.0)

Aby odłączyć podnóżek, pociągnąć dźwignię (1), odchylić płytę podnóżka do zewnątrz i unieść podnóżek ku górze.

**Regulacja wysokości:**

Długość podudzia można regulować poprzez odkręcenie śruby (2). Ustawić odpowiednią wysokość i ponownie zakręcić śrubę.

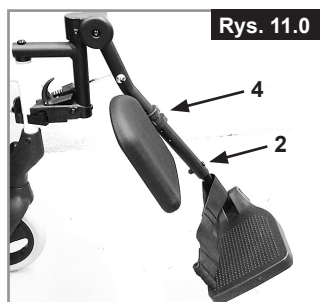
**UWAGA!**

Odległość pomiędzy płytą podnóżka a ziemią musi wynosić przynajmniej 40 mm.

Regulacja kąta:

Nacisnąć dźwignię (3) do dołu i jednocześnie przytrzymać podnóżek drugą ręką, aby zminimalizować obciążenie. Po ustawieniu odpowiedniego kąta, puścić dźwignię, a podnóżek zablokuje się w jednym z dostępnych położen.

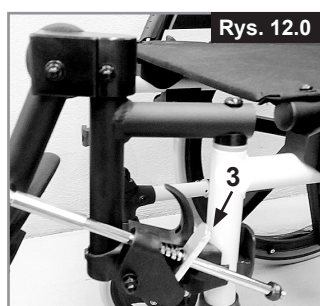
**UWAGA!**

- Podczas regulacji wysokości podnóżka trzymać ręce z dala od mechanizmu regulacji pomiędzy ramą a częściami ruchomymi.
- Podnóżki nie powinny być używane do podnoszenia lub przenoszenia wózka.
- Ryzyko przytraśnięcia palców!
- Podczas przesuwania podnóżków w górę lub w dół nie wkładać palców w mechanizm regulacji pomiędzy ruchome części.
- Przy siadaniu i wstawaniu z wózka nie korzystać z podnóżków. Należy je wcześniej podnieść na lub wysunąć jak najdalej na bok.

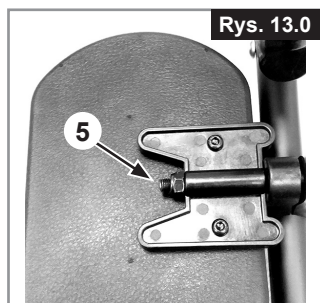
**Regulacja oparcia tydek**

Procedura regulacji oparcia tydek:

Wysokość: Odkręcić śrubę (4 Rys. 12.0) i przesunąć zacisk w odpowiednie położenie. Obracając zaciskiem, można także zmienić kąt nachylenia.

Szerokość: Odkręcić śrubę (5) i obrócić element plastikowy pod podkładką, tak aby osiągnąć wybraną pozycję.

UWAGA!

Należy się upewnić, że mocowania są prawidłowo zamontowane. Upewnić się, że podnóżek jest zatrzaśnięty w odpowiedniej pozycji (Rys. 9.0).

Opcje dodatkowe - Kółka przednie**Kółka samonastawne, podpory kólek, widełki**

Wózek może lekko skręcać w lewo lub w prawo, lub mogą wibrować jego kółka przednie. Przyczyny tych zjawisk mogą być następujące:

- Mechanizmy kół nie zostały ustawione prawidłowo.
- Kąt osi kółka przedniego został ustawiony nieprawidłowo.
- Zostało źle ustawione ciśnienie kół przednich lub tylnych; koła nie obracają się płynnie.

W wyniku złej regulacji kółek przednich wózek nie porusza się po linii prostej. Kółka przednie zawsze powinny być ustawiane przez autoryzowanego dostawcę. Po każdej zmianie pozycji kół tylnych należy wyregulować ustawienie podpór kółek przednich i sprawdzić hamulce.

Wysokość siedziska jest określona przez położenie kółka samonastawnego i tylnego koła. Wysokość siedziska można regulować zmieniając położenie kół tylnych i kółek samonastawnych (patrz tabela wysokości na str. 14).

UWAGA!

Po wyregulowaniu wysokości siedziska należy dokręcić wszystkie śruby i ponownie wyregulować blokadę koła.

Możliwości dodatkowe - przedłużka tylnego koła

Pozycja przedłużki tylnego koła (Rys. 13) Dla lepszego zabezpieczenia wózka przed przewróceniem, przedłużkę tylnego koła można zamontować za tylną rurką. Im większy rozstaw osi wózka tym większe prawdopodobieństwo uniknięcia jego przewrócenia.

**UWAGA!**

Należy wyregulować blokady kół, aby pasowały do nowej pozycji kół!

Możliwości dodatkowe - oparcie**Oparcie składane do połowy**

Rozkładanie oparcia: Aby rozłożyć oparcie do pozycji pionowej, przesunąć uchwyty do góry i do przodu aż do zatrzaśnięcia w stabilnej pozycji, (Rys. 15).

**OSTRZEŻENIE!**

Nie zbliżać palców i innych części ciała do mechanizmu rozkładania podczas rozkładania uchwyty, aby uniknąć obrażeń lub uszkodzenia sprzętu.

Składanie oparcia:

Oparcie można złożyć dla łatwiejszego składowania wózka, (Rys. 16).

**UWAGA!**

Nie składać wózka pod obciążeniem, gdyż można uszkodzić dźwignię.

Aby złożyć oparcie, stanąć za wózkiem, nacisnąć dwie małe dźwignie umieszczone po obu stronach oparcia (tuż nad podłokietnikami). Złożyć oparcie.

Odchylane oparcie (0° - 60°)

Poprzez równoczesne przesunięcie dźwigni (1) można poluzować mocowanie oparcia i przesunąć je do żądanej pozycji (Rys. 17.0). Po zwolnieniu obu dźwigni (1) oparcie zostanie automatycznie zatrzaśnięte w stabilnej pozycji.

⚠ UWAGA!

Odchylane oparcie może być używane wyłącznie w połączeniu z przedłużaczem rozstawu osi.

Zaleca się stosowanie odchylania oparcia w połączeniu z kółkami zabezpieczającymi (Maks. przeswit pod wózkiem 30–50 mm).

Zaleca się stosowanie odchylania oparcia w połączeniu z drążkiem stabilizującym.



Możliwości dodatkowe — uchwyty do popychania

UCHWYTY DO POPYCHANIA Z REGULACJĄ W PIONIE

Rączki prowadzące są zabezpieczone sworzniami przed przypadkowym wysunięciem się. Położenie uchwytów w pionie można wyregulować poprzez zwolnienie dźwigni (1). Po regulacji przesunąć dźwignię zwalnającą (1) do pozycji naciągnięcia (Rys. 18.0).

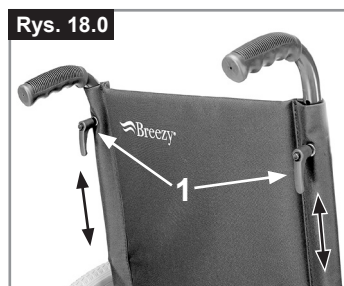

⚠ UWAGA:

Jeżeli dźwignia nie będzie w odpowiednim położeniu, mogą powstać uszkodzenia podczas przenoszenia wózka nad przeszkodami.

Opcje dodatkowe - Osłony boczne

STANDARDOWA OSŁONA BOCZNA, REGULOWANA, Z KRÓTKIM LUB DŁUGIM PODŁOKIETNIKIEM

Boczna osłona z zaokrąglonymi krawędziami przednimi pozwala na podsuniecie bliżej stolika.

Aby podnieść podłokietnik, nacisnąć dźwignię (1) tak, aby osłona boczna została zwolniona (Rys. 19.0).

Długość podłokietnika może być dobrana poprzez poluzowanie wkrętów (2), przesunięcie go do żądanej pozycji i ponowne dokręcenie wkrętów (Rys. 20.0).



⚠ OSTRZEŻENIE!

Nie wykorzystywać osłon bocznych ani podłokietników do podnoszenia lub przenoszenia wózka.

OSŁONA BOCZNA, REGULOWANA, ODŁĄCZANA Z KRÓTKIM LUB DŁUGIM PODŁOKIETNIKIEM, O REGULOWANEJ WYSOKOŚCI

Wysokość podłokietnika może być regulowana zgodnie z opisem poniżej.

Przesunąć dźwignię w dół i przemieścić podłokietnik do żądanej wysokości (3).

Zwolnić dźwignię i naciskać podłokietnik do chwili zatrzaśnięcia się go w stabilnej pozycji. Zawsze sprawdzać, czy osłony boczne są zamontowane.

Aby podnieść podłokietnik, nacisnąć dźwignię (1) tak, aby osłona boczna została zwolniona.

Długość podłokietnika może być dobrana poprzez poluzowanie wkrętów (2), przesunięcie go do żądanej pozycji i ponowne dokręcenie wkrętów (Rys. 21).

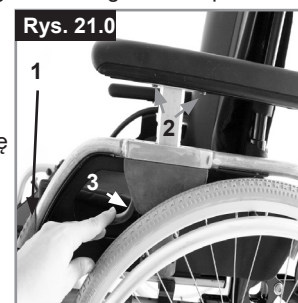

⚠ OSTRZEŻENIE!

Nie wykorzystywać osłon bocznych ani podłokietników do podnoszenia lub przenoszenia wózka.

Możliwości dodatkowe - Kółka zabezpieczające

Kółka anty-wywrotne

Kółka anty-wywrotne zapewniają niedoświadczonym użytkownikom dodatkowe bezpieczeństwo podczas nauki jazdy wózkiem. Kółka zabezpieczają przed przewróceniem się wózka do tyłu, (Rys. 22.0).

Kółka anty-wywrotne mogą być podciągnięte (1) do góry lub odłączone poprzez naciśnięcie przycisku zwalnającego. Pomiędzy kółkami a podłożem musi być zawsze zachowany odstęp 30 – 50 mm.



Kółka anty-wywrotne muszą być przesunięte do góry podczas pokonywania większych przeszkód (takich jak krawężniki), aby zapobiec stykaniu się ich z podłożem. Po pokonaniu przeszkody przesunąć kółka do normalnej pozycji.

⚠ OSTRZEŻENIE!

Nieprawidłowe ustawienie kółek anty-wywrotnych zwiększa ryzyko przewrócenia wózka do tyłu.

Biodrowy pas stabilizujący

⚠ NIEBEZPIECZEŃSTWO!

- Przed użyciem wózka sprawdzić, czy pas bezpieczeństwa jest przyłączony do wózka.
- Pas biodrowy należy sprawdzać codziennie, aby upewnić się, że nie jest w żaden sposób zablokowany ani nadmiernie zużyty.
- Przed użyciem wózka należy zawsze się upewnić, że pas biodrowy został odpowiednio zapięty i wyregulowany. Zbyt luźny pas może spowodować wysunięcie się użytkownika z wózka i doprowadzić do uduszenia lub spowodować poważne obrażenia.

Biodrowy pas stabilizujący (Rys. 23.0) montuje się na wózku w sposób pokazany na ilustracjach. Pas składa się z 2 części. Są one połączone za pomocą śruby ustalającej przeprowadzonej przez oczko na pasie. Pas jest przeprowadzony pod tylną częścią bocznego panelu. (Rys. 24.0)

Wyregulować położenie pasa tak, aby zatrzaski znajdowały się pośrodku siedziska. (Rys. 25.0).



W opisany poniżej sposób wyregulować długość pasa biodrowego tak, aby odpowiadał potrzebom użytkownika:

Zwiększenie długości pasa	Zmniejszenie długości pasa	✓
<p>Typ A</p>	<p>Typ A</p>	<p>Typ A</p>
<p>Typ B</p>	<p>Typ B</p>	<p>Typ B</p>
<p>Aby zwiększyć długość pasa, przeprowadzić jego wolną część przez suwaki regulacyjne i męską część zatrzasku.</p>	<p>Przeprowadzić wolną część pasa z powrotem przez męską część zatrzasku i suwaki regulacyjne.</p>	<p>Upewnić się, że pas nie zapętlił się w męskiej części zatrzasku.</p>

Po zapięciu biodrowego pasa stabilizującego sprawdzić jego przyleganie do ciała użytkownika. Przy prawidłowo wyregulowanym pasie powinno być możliwe wsadzenie co najwyżej płasko ułożonej dłoni między pas a ciało użytkownika. (Rys. 26.0).

Pas biodrowy powinien być zamocowany tak, aby leżał pod kątem 45 stopni względem miednicy użytkownika. Użytkownik powinien siedzieć pionowo i być przesunięty jak najdalej do tyłu na siedzisku, jeżeli pas jest odpowiednio wyregulowany. Pas biodrowy nie powinien dopuścić do ześlizgnięcia się użytkownika z siedziska. (Rys. 27.0)

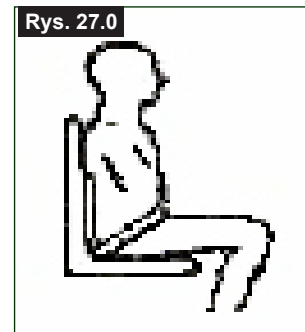
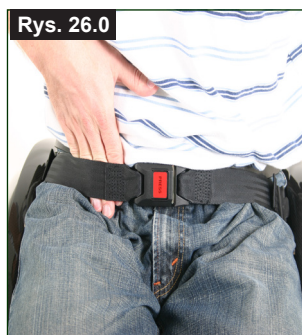

Aby zamknąć zatrzask:
Mocno wsunąć męską część zatrzasku w żeńską.

Aby rozpiąć pas:
Ścisnąć męską część zatrzasku we wskazanych punktach, oddzielając jednocześnie łagodnie obie jego części od siebie.

⚠ OSTRZEŻENIE!

- W razie wątpliwości dotyczących użytkowania i obsługi biodrowego pasa stabilizującego należy zasięgnąć opinii lekarza, dystrybutora wózków inwalidzkich, opiekuna lub osoby towarzyszącej.
- Aby w obecnym wózku zamontować biodrowy pas stabilizujący, należy skontaktować się z autoryzowanym sprzedawcą Sunrise Medical.
- Pas bezpieczeństwa należy sprawdzać codziennie, aby upewnić się, że jest prawidłowo dopasowany i nie jest w żaden sposób zablokowany czy nadmiernie zużyty.
- Sunrise Medical nie poleca przewożenia użytkownika w pojeździe tak, aby pas biodrowy stanowił pas zabezpieczający.



Proszę zapoznać się z broszurą Sunrise Medical dotyczącą przewozu, w której przedstawiono dalsze informacje na temat transportu.

Konserwacja:

W regularnych odstępach czasu sprawdzać stan pasa biodrowego i innych elementów zabezpieczających pod kątem zużycia czy uszkodzenia. W razie konieczności należy je wymienić.

⚠ OSTRZEŻENIE

Pas biodrowy należy wyregulować w opisany powyżej sposób tak, aby odpowiadał potrzebom użytkownika. Sunrise Medical zaleca również regularne sprawdzanie długości i napięcia pasa w celu zmniejszenia ryzyka nieumyślnego wyregulowania pasa na nadmierną długość przez użytkownika.

Opcje dodatkowe — Uchwyt na kule

Uchwyt na kule

Uchwyt umożliwia przewóz kul bezpośrednio na wózku. Opaska z rzepami umożliwia zamocowanie kul lub innego sprzętu pomocniczego (Rys. 28.0).



OSTRZEŻENIE!

Nigdy nie używać i nie próbować odłączyć kul lub innego sprzętu pomocniczego podczas jazdy.

Opcje dodatkowe — Stolik terapeutyczny

Stolik terapeutyczny

Stolik zapewnia płaską powierzchnię do różnych czynności. Przed użyciem stolik musi być dostosowany przez autoryzowanego sprzedawcę do szerokości siedziska. Podczas regulacji użytkownik musi siedzieć w fotelu (Rys. 29.0).

Maksymalne obciążenie: 40 kg



Opony i ich montaż

Opony i ich montaż

Opony pneumatyczne są montowane fabrycznie jako część wyposażenia standardowego wózka.

Przy ogumieniu pneumatycznym upewnić się, że w oponach jest prawidłowe ciśnienie, gdyż wpływa ono na właściwości jezdne wózka. Zbyt niskie ciśnienie opon powoduje zwiększenie oporu i jest niezbędna większa siła do poruszania wózka. Niskie ciśnienie w oponach wpływa również negatywnie na manewry. Przy zbyt wysokim ciśnieniu opona może ulec uszkodzeniu. Prawidłowa wartość ciśnienia jest opisana na brzegu opony.

Opony są montowane w taki sam sposób, jak w zwykłym rowerze. Przed założeniem nowej dętki należy upewnić się, że wewnątrz obręczy i opony są wolne od ciał obcych. Po montażu lub naprawie opony sprawdzić ciśnienie. Okresowe kontrole ciśnienia w oponach i ich dobry stan są bardzo ważne dla bezpieczeństwa użytkownika wózka.

Tabliczki znamionowe

Tabliczki znamionowe

Tabliczki znamionowe są umieszczone na zespole krzyżaka, rurze ramy poprzecznej oraz na etykiecie w instrukcji użytkownika. Na tabliczce znamionowej umieszczono dokładne oznaczenie modelu i inne parametry techniczne. Przy zamawianiu części zamiennych i zgłaszaniu reklamacji należy zawsze podawać:

- Numer fabryczny wózka
- Numer zamówienia
- Miesiąc/rok

PRÓBKA

	Sunrise Medical GmbH Kahlbachring 2-4 D-69254 Malsch / Germany	
TYPE:	Rollstuhl	SN 203211733451939
Premium	ISO 7176-19:2008	

TYPE:	Nazwa produktu / numer SKU.
	Maksymalna bezpieczna wartość wzniesienia z kółkami zabezpieczającymi zależy od ustawień wózka, postawy i możliwości fizycznych użytkownika.
	Szerokość siedziska.
	Głębokość (maksymalna).
	Maksymalne obciążenie.
	Znak UKCA.
	Znak CE.
	Skonsultować się z instrukcją obsługi
XXXX-XX-XX	Data produkcji.
	Numer seryjny.
	Ten symbol oznacza wyrób medyczny.
	Adres producenta.
	Przeszedł testy zderzeniowe zgodnie z następującymi normami: ISO 7176-19:2008.
	Adres importera
	Osoba odpowiedzialna w Wielkiej Brytanii
	Adres przedstawiciela w Szwajcarii

WERSJA POLSKA

Konserwacja i utrzymanie

KONTROLA BEZPIECZEŃSTWA:

Użytkownik jest pierwszą osobą, która może dostrzec wszelkie uszkodzenia czy wady. Dlatego też, przed rozpoczęciem korzystania z wózka zalecane jest sprawdzenie czy:

Ciśnienie w oponach jest prawidłowe.

Hamulce działają poprawnie.

Wszystkie zdejmowalne elementy są przymocowane (np. podłokietniki, podnóżki, ramiona podnóżków, osie szybkozłączne itd.).

W przypadku stwierdzenia uszkodzenia lub usterki należy skontaktować się z autoryzowanym sprzedawcą.

KONSERWACJA:

Regularnie sprawdzać ciśnienie w oponach.

Regularnie, przynajmniej raz w roku, sprawdzać, czy opony nie są zużyte lub uszkodzone. W przypadku zauważenia oznak uszkodzenia lub zużycia, opony należy natychmiast wymienić.

Regularnie, przynajmniej raz w roku, sprawdzać, czy siedzisko i zawieszanie oparcia nie są zużyte lub uszkodzone. W przypadku zauważenia oznak uszkodzenia lub zużycia, należy je natychmiast wymienić.

Regularnie, przynajmniej raz w roku, sprawdzać, czy elementy ramy i oparcia nie są zużyte lub uszkodzone. W przypadku zauważenia oznak uszkodzenia lub zużycia, należy je natychmiast wymienić.

Regularnie, przynajmniej raz w roku, sprawdzać, czy hamulce nie są zużyte lub uszkodzone. Sprawdzić je pod kątem prawidłowości działania i łatwości użycia. W przypadku zauważenia oznak uszkodzenia lub zużycia, hamulce należy natychmiast wymienić.

Regularnie, przynajmniej raz w roku, sprawdzać, czy wszystkie wkręty i śruby są dokręcone (patrz rozdział o momentach obrotowych). Wszystkie śruby istotne dla bezpiecznego korzystania z wózka są wyposażone w nakrętki samozabezpieczające. Nakrętki samozabezpieczające się mogą być użyte tylko raz i należy je wymienić po zastosowaniu.

UWAGA: W przypadku podania w instrukcji momentu dokręcającego zalecamy skorzystanie z przyrządu do pomiaru momentu dokręcającego w celu upewnienia się, że śruby zostały dokręcone z odpowiednim momentem dokręcającym. Do czyszczenia wózka stosować wyłącznie łagodne środki czyszczące. Do czyszczenia tapicerki siedziska i pasa biodrowego stosować wyłącznie wodę z mydłem. Zależnie od częstotliwości i sposobu eksploatacji, zaleca się regularnie, przynajmniej raz w roku, oddawać wózek do konserwacji u wyszkolonych specjalistów.

⚠ UWAGA!

Piasek, sól i woda morską mogą uszkodzić łożyska kół przednich i tylnych. Po wystawieniu wózka na działanie tych czynników, należy go dokładnie wyczyścić i osuszyć.

Środki higieniczne w przypadku ponownego zastosowania:

Przed ponownym zastosowaniem wózka należy go odpowiednio przygotować. Wszystkie powierzchnie mające kontakt z użytkownikiem należy spryskać środkiem odkażającym.

W tym celu należy zastosować do szybkiej dezynfekcji opartej na alkoholu stosowanej dla produktów i wyrobów medycznych, które należy szybko odkażać, z listy zatwierdzonych lub zalecanych produktów w danym kraju.

Należy przestrzegać instrukcji producenta stosowanego środka dezynfekującego.

Ogólnie rzecz biorąc, nie ma gwarancji działania bezpiecznych środków dezynfekcyjnych w przypadku szwów. Dlatego też zaleca się, w przypadku zakażenia drobnoustrojami, rozłożyć siedzisko i oparcie i zdezynfekować je środkiem aktywnym zgodnie z lokalnymi przepisami o ochronie przed infekcjami.

Usuwanie usterek

Wózek przechyla się na jedną stronę

- Sprawdzić ciśnienie w oponach (dotyczy tylko opon pneumatycznych).
- Sprawdzić, czy koła toczą się bez oporów (łożyska, oś).
- Sprawdzić, czy kółka samonastawne są ustawione pod identycznym kątem i prawidłowo stykają się z ziemią.
- Sprawdzić, czy łożyska kółek samonastawnych w widelcu mogą się swobodnie obracać.

Kółka przednie zaczynają drgać

- Sprawdzić nachylenie kółek przednich.
- Sprawdzić, czy wszystkie wkręty są dokręcone; dokręcić je w razie potrzeby (rozdział o momentach dokręcających)
- Sprawdzić, czy oba kółka przednie mają odpowiedni kontakt z podłożem

Zespół krzyżaka wózka nie zaskakuje na swoje miejsce w łożu siedziska

- Fotel jest wciąż nowy, tj. tapicerka siedziska lub oparcia jest wciąż bardzo sztywna. Zjawisko ustąpi z czasem.

Są trudności ze złożeniem wózka

- Tapicerka oparcia jest zbyt sztywna. Poluzować ją odpowiednio.

Wózek skrzypi i trzeszczy

- Sprawdzić, czy wszystkie wkręty są dokręcone; dokręcić je w razie potrzeby (rozdział o momentach dokręcających)
- Dodać niewielką ilość smaru w punktach kontaktu ruchomych części ze sobą.

Wózek zaczyna drgać

- Sprawdzić kąt nachylenia kółek przednich
- Sprawdzić wszystkie opony pod kątem zużycia i uszkodzeń.
- Sprawdzić, czy tylne koła są jednakowo wyregulowane lub ustawione.

Usuwanie i recykling materiałów

UWAGA: Jeżeli wózek dostarczono użytkownikowi za darmo, być może nie jest on jego własnością. Jeżeli wózek nie jest dłużej potrzebny, postępować zgodnie z instrukcjami dostawcy wózka dotyczącymi możliwości jego zwrotu.

Poniższe informacje dotyczą materiałów użytych do produkcji wózka w odniesieniu do ich usuwania, recyklingu wózka i jego pakowania. Podczas organizowania utylizacji materiałów sprawdzić, jakie lokalne przepisy regulują zagadnienia usuwania i recyklingu odpadów. (Mogą one wymagać oczyszczenia lub odkażenia wózka przed jego usunięciem).

Stal: Boczne ramy, podłokietniki, rama, podnóżki.

Tworzywa sztuczne: Uchwyty, widelce kółek przednich, zatyczki rur, kółka przednie, płyty podnóżków, płyty podłokietników, koła/opony 12", osłony boczne.

Opakowanie: Torby z polietylenu o niskiej gęstości, pudła tekturowe.

Tapicerka: Tkanina poliestrowa z pokryciem PCW i ekspandowaną pianką modyfikowaną.

Usuwanie lub recykling materiałów powinny być wykonywane przez licencjonowanego przedstawiciela lub autoryzowany punkt utylizacji. Alternatywnie można zwrócić wózek sprzedawcy celem jego utylizacji.

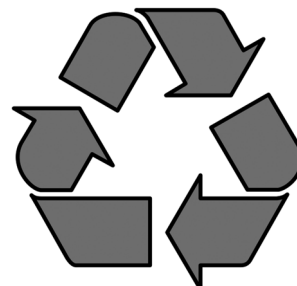

Dane techniczne

Specyfikacje techniczne

Szerokość całkowita:

Ze standardowymi kołami z obręczami SS +180 mm
Wersja z hamulcami bębnowymi, obejmuje obręcze napędowe
SS + 200 mm

Wymiary po złożeniu:

- z tylnymi kołami ok. 305 mm
- bez tylnych kół ok. 250 mm

Masa w kg:

- Do transportu (bez podnóżka, kół, osłon bocznych) 9 kg
- Podnóżek (komplet) 0,730 kg
- osłona boczna (komplet) 0,985 kg
- Koła (komplet) 1,950 kg

Dopuszczalna waga użytkownika:

- Breezy Premium do obciążenia 125 kg

MAKSYMALNE OBCIĄŻENIE: 125 KG

Zgodnie z EN12183: 2009 wszystkie wymienione w niniejszej instrukcji części (tapicerka siedziska, tapicerka oparcia, płyta podłokietnika, boczny panel...) są ognioodporne zgodnie z EN1021 Część 1/2













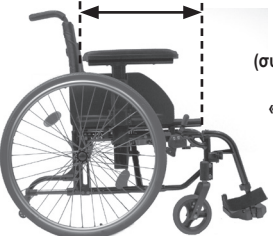

Wartość bezpiecznego kąta nachylenia użytkownika wózka uzależniona jest od konfiguracji, umiejętności użytkownika oraz stylu jazdy. Maksymalna wartość kąta nachylenia nie może być określona, ponieważ umiejętności użytkownika oraz styl jazdy są niemożliwe do przewidzenia. Dlatego wartość musi zostać określona przez użytkownika przy obecności osoby towarzyszącej w celu uniknięcia przewrócenia wózka. Usilnie zaleca się, aby niedoświadczeni użytkownicy wyposażyli swój wózek w kółka zabezpieczające.

Wózek spełnia wymagania następujących norm:

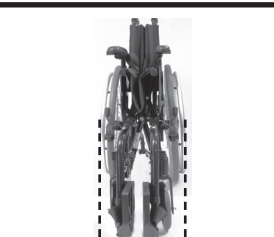
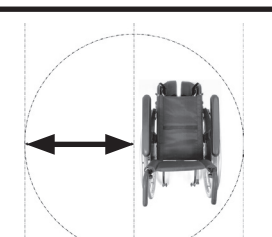
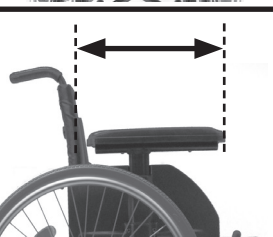
- Wymagania i metody badań wytrzymałości statycznej, zmęczenia i odporności na uderzenia (ISO 7176-8)
- Wymagania odporności na zapalenie zgodnie z ISO 7176-16 (EN 1021-1/2)

 χλστ
 ο
 κιλά

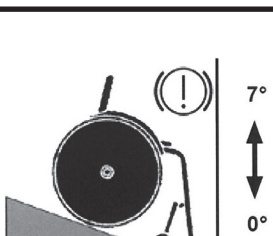
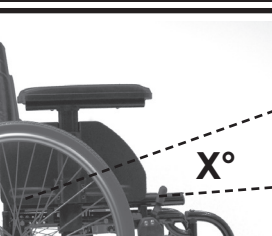
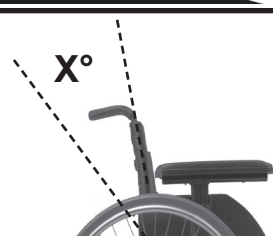
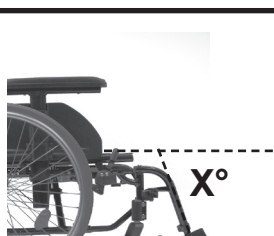
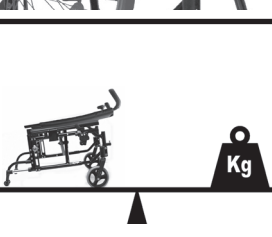
ΕΛΛΗΝΙΚΑ

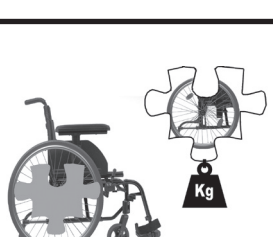
	1170 ↑↓ 1010		715 ↑↓ 565		1280 ↑↓ 930		465 ↑↓ 365
	515 ↑↓ 490		450 ↑↓ 410 <small>Ανάκλ. (συντομογραφία για «ανάκλιση»)</small>		315 ↑↓ 195		600 ↑↓ 310
	500 ↑↓ 450		520 ↑↓ 370		305 ↑↓ 265		
	985 ↑↓ 880		300 ↑↓ 300		25 ↑↓ -35		ΜΕΓ. χλστ ↑↓ ΕΛΑΧ. χλστ
	10° ↑↓ 0°		10° ↑↓ 0°		10° ↑↓ 0°		7° ↑↓ 0° ΜΕΓ. ↑↓ ΕΛΑΧ.
	3° ↑↓ 3°		X° ↑↓ 10°		110° ↑↓ 110°		ΜΕΓ. ↑↓ ΕΛΑΧ.
			19,5 ↑↓ 15		125 ↑↓ ---		ΜΕΓ. κιλά ↑↓ ΕΛΑΧ. κιλά
						1,95 ΚΙΛΑ	

Πίνακας περιεχομένων

Definitions	73
Πρόλογος	74
Χρήση	74
Πεδίο εφαρμογής	75
Γενικές σημειώσεις για την ασφάλεια και περιορισμοί στην οδήγηση	76
Εγγύηση	78
Μεταφερισιμότητα	79
Χειρισμός	81
Μεταφορά της αναπηρικής πολυθρόνας	81
Επιλογές - Φρένα	82
Επιλογές - Υποπόδια	82
Επιλογές - μικροί τροχοί	83
Επιλογές - Επέκταση πίσω τροχού	83
Επιλογές - Πλάτη	83
Επιλογές - Λαβές ώθησης	84
Επιλογές - Πλαϊνά προστατευτικά	84
Επιλογές - Αντιανατρεπτικά ροδάκια	84
Οριζόντια ζώνη ασφαλείας	85
Επιλογές - Υποδοχή για πατερίτσες	86
Επιλογές - Τραπέζι θεραπείας	86
Ελαστικά και τοποθέτηση	86
Πινακίδα ονομαστικών τιμών	86
Συντήρηση και φροντίδα	87
Αντιμετώπιση προβλημάτων	87
Διάθεση / Ανακύκλωση υλικών	87
Τεχνικά στοιχεία	88

ΣΗΜΕΙΩΣΗ:

Οι αναπηρικές πολυθρόνες που απεικονίζονται και περιγράφονται στο παρόν εγχειρίδιο χρήστη ενδέχεται να μην έχουν ακριβώς τις ίδιες λεπτομέρειες με το δικό σας μοντέλο. Ωστόσο, όλες οι οδηγίες παραμένουν εξολοκλήρου σχετικές, ανεξάρτητα από τις διαφορές στις λεπτομέρειες.

Ο κατασκευαστής επιφυλάσσει το δικαίωμα να τροποποιήσει χωρίς ειδοποίηση οποιοδήποτε βάρος, διάσταση ή άλλα τεχνικά στοιχεία που περιγράφονται στο παρόν εγχειρίδιο. Όλες οι εικόνες, μετρήσεις και δυνατότητες που περιγράφονται στο παρόν εγχειρίδιο είναι προσεγγιστικές και δεν αποτελούν προδιαγραφές.

Definitions

3.1 Ορισμοί των λέξεων που χρησιμοποιούνται στο παρόν εγχειρίδιο

Λέξη	Ορισμός
 ΚΙΝΔΥΝΟΣ!	Συμβουλή προς το χρήστη για ενδεχόμενο κίνδυνο σοβαρού τραυματισμού ή θανάτου εάν δεν τηρηθεί η συμβουλή.
 ΠΡΟΕΙΔΟΠΟΪΣΗ!	Συμβουλή προς το χρήστη για ενδεχόμενο κίνδυνο τραυματισμού εάν δεν τηρηθεί η συμβουλή.
 ΠΡΟΣΟΧΗ!	Ενημερώστε το χρήστη ότι ενδέχεται να συμβεί ζημιά στον εξοπλισμό εάν δεν τηρηθεί η συμβουλή.
ΣΗΜΕΙΩΣΗ:	Γενική συμβουλή ή ορθή πρακτική.
	Αναφορά σε πρόσθετο πληροφοριακό υλικό
	Συμπαγή
	Μαλακά ελαστικά
	Δεν ταιριάζει

ΣΗΜΕΙΩΣΗ:

Σημειώστε τη διεύθυνση και τον τηλεφωνικό αριθμό του τοπικού σας τεχνικού σέρβις στο χώρο που παρέχεται.

Σε περίπτωση δυσλειτουργίας, επικοινωνήστε μαζί τους και δώστε τους όλες τις σχετικές λεπτομέρειες για να μπορέσουν να σας βοηθήσουν γρήγορα.

Υπογραφή και σφραγίδα αντιπροσώπου:

Πρόλογος

Αγαπητέ πελάτη,

Χαιρόμαστε ιδιαίτερα που αποφασίσατε να επιλέξετε ένα ποιοτικό προϊόν της SUNRISE MEDICAL.

Το παρόν εγχειρίδιο κατόχου παρέχει πολλές συμβουλές και ιδέες με σκοπό η καινούργια σας αναπηρική πολυθρόνα να γίνει ένας έμπιστος και αξιόπιστος σύντροφος στη ζωή σας.

Για τη Sunrise Medical, είναι πολύ σημαντικό να έχουμε καλές σχέσεις με τους πελάτες μας. Θέλουμε να σας κρατάμε ενήμερους για τις νέες και τρέχουσες εξελίξεις στην εταιρία μας. Η στενή επαφή με τους πελάτες μας σημαίνει: γρήγορο σέρβις, όσο το δυνατό λιγότερη γραφειοκρατία, στενή συνεργασία με τους πελάτες. Όταν χρειάζεται να γίνει αντικατάσταση εξαρτημάτων ή αξεσουάρ ή, αν απλά έχετε μια ερώτηση για την αναπηρική πολυθρόνα σας - θα είμαστε κοντά σας.

Θέλουμε να είστε ικανοποιημένοι με τα προϊόντα και το σέρβις μας. Στη Sunrise Medical εργαζόμαστε συνεχώς για να αναπτύξουμε τα προϊόντα μας περαιτέρω. Για το λόγο αυτό, μπορεί να προκύψουν αλλαγές στην γκάμα προϊόντων μας όσον αφορά τη μορφή, την τεχνολογία και τον εξοπλισμό. Συνεπώς, δεν μπορεί να προκύψει καμία απαίτηση από τα δεδομένα ή τις εικόνες που περιέχονται στο παρόν εγχειρίδιο κατόχου.

Το σύστημα διαχείρισης της SUNRISE MEDICAL έχει πιστοποιηθεί κατά ISO 13485 και ISO 14001.

CE Ως κατασκευαστής, η SUNRISE MEDICAL, δηλώνει ότι το προϊόν αυτό συμμορφώνεται με τον κανονισμό για τις ιατρικές συσκευές (2017/745).

ΣΗΜΕΙΩΣΗ/ΠΡΟΣΟΧΗ!

Πιθανή ζημιά στον εξοπλισμό.

Αν δεν ακολουθήσετε αυτές τις οδηγίες, μπορεί να προκληθεί σωματικός τραυματισμός, ζημιά στο προϊόν ή ζημιά στο περιβάλλον!

Ειδοποίηση προς τον χρήστη ή/και τον ασθενή: Κάθε σοβαρό περιστατικό που συνέβη σε σχέση με τη συσκευή πρέπει να αναφέρεται στον κατασκευαστή και στην αρμόδια αρχή του κράτους μέλους στο οποίο είναι εγκατεστημένος ο χρήστης ή/και ο ασθενής.

B4Me ειδικές προσαρμογές

Η Sunrise Medical συνιστά να διαβάσετε προσεκτικά και να κατανοήσετε όλες τις οδηγίες χρήσης που παρέχονται με το προϊόν B4Me και να εκτελείτε όπως συνιστά ο κατασκευαστής. Οι οδηγίες χρήσης πρέπει να διαβαστούν και να είναι κατανοητές, πριν χρησιμοποιηθεί το προϊόν για πρώτη φορά.

Επίσης, η Sunrise Medical συνιστά να μην πετάξετε τις οδηγίες χρήσης αφού τις διαβάσετε, αλλά να τις φυλάξετε με ασφάλεια για μελλοντική αναφορά.

Συνδυασμοί ιατροτεχνολογικών προϊόντων

Μπορεί να είναι δυνατόν αυτό το ιατροτεχνολογικό προϊόν να χρησιμοποιείται σε συνδυασμό με ένα ή περισσότερα άλλα ιατροτεχνολογικά προϊόντα ή εξοπλισμό. Θα βρείτε πληροφορίες για τους δυνατούς συνδυασμούς στον ιστότοπο www.SunriseMedical.eu. Όλοι οι συνδυασμοί που παρατίθενται έχουν επικυρωθεί ώστε να πληρούν τις Γενικές Απαιτήσεις Ασφάλειας και Απόδοσης, Παράρτημα Ι Αρ. 14.1 του Κανονισμού για τα ιατροτεχνολογικά προϊόντα 2017/745.

Θα βρείτε καθοδήγηση για τον συνδυασμό, όπως τη στερέωση, στον ιστότοπο www.SunriseMedical.eu

Επικοινωνήστε με τον τοπικό σας εξουσιοδοτημένο αντιπρόσωπο της SUNRISE MEDICAL σε περίπτωση που έχετε ερωτήσεις σχετικά με τη χρήση, τη συντήρηση ή την ασφάλεια της αναπηρικής πολυθρόνας σας.

Στην περίπτωση που δεν υπάρχει εξουσιοδοτημένος αντιπρόσωπος στην περιοχή σας ή έχετε ερωτήσεις για την ασφάλεια προϊόντος

και τις ανακλήσεις προϊόντος, επικοινωνήστε με την Sunrise Medical είτε εγγράφως είτε τηλεφωνικά, ή βρείτε τις πληροφορίες στη διεύθυνση www.sunrisemedical.eu

Sunrise Medical GmbH
Kahlbachring 2-4
69254 Malsch/Heidelberg
Deutschland
Tel.: +49 (0) 7253/980-0
Fax: +49 (0) 7253/980-222
kundenservice@sunrisemedical.de
www.SunriseMedical.eu



ΜΗ ΧΡΗΣΙΜΟΠΟΙΗΣΕΤΕ ΤΗΝ ΑΝΑΠΗΡΙΚΗ ΠΟΛΥΘΡΟΝΑ ΣΑΣ ΜΕΧΡΙ ΝΑ ΔΙΑΒΑΣΕΤΕ ΚΑΙ ΝΑ ΚΑΤΑΝΟΗΣΕΤΕ ΟΣΑ ΓΡΑΦΟΝΤΑΙ ΣΤΟ ΠΑΡΟΝ ΕΓΧΕΙΡΙΔΙΟ.

Χρήση

Οι αναπηρικές πολυθρόνες προορίζονται αποκλειστικά για χρήστες που δεν μπορούν να περπατήσουν ή έχουν περιορισμένη κινητικότητα, για προσωπική τους χρήση, είτε περιστρέφουν τους τροχούς οι ίδιοι είτε όταν τους μεταφέρει ένα άλλο άτομο (τους σπρώχνει ένας συνοδός) εντός του σπιτιού και σε εξωτερικούς χώρους.

Το μέγιστο όριο βάρους (περιλαμβάνεται το βάρος του χρήστη και το βάρος οποιωνδήποτε αξεσουάρ έχουν προσαρτηθεί στην πολυθρόνα) είναι σημειωμένο στην πινακίδα σειριακού αριθμού, η οποία υπάρχει προσαρτημένη στην κάθετη ράβδο ή ράβδο σταθεροποίησης κάτω από το κάθισμα.

Η εγγύηση ισχύει μόνο εάν το προϊόν χρησιμοποιείται σύμφωνα με τις συγκεκριμένες συνθήκες και για τους προοριζόμενους σκοπούς. Η προβλεπόμενη διάρκεια ζωής αυτού του προϊόντος είναι 5 έτη. ΜΗΝ χρησιμοποιείτε ούτε να προσαρμόζετε οποιαδήποτε εξωτερικά εξαρτήματα στην αναπηρική πολυθρόνα εάν δεν έχουν εγκριθεί επίσημα από τη Sunrise Medical.



ΚΙΝΔΥΝΟΣ!

- Μην προσαρμόζετε μη ηλεκτρονικό εξοπλισμό που δεν έχει εγκριθεί.
- Μην προσαρμόζετε ηλεκτροκίνητες ή μηχανοκίνητες συσκευές κίνησης, μονάδες κίνησης, τιμόνια ή άλλες διατάξεις που αλλάζουν την προοριζόμενη χρήση ή τη δομή της αναπηρικής πολυθρόνας.
- Οποιοσδήποτε συνδυασμός με άλλες ιατροτεχνολογικές συσκευές απαιτεί έγκριση απευθείας από τη Sunrise Medical.

Πεδίο εφαρμογής

Το εύρος των παραλλαγών για τα εξαρτήματα και ο αρθρωτός σχεδιασμός σημαίνει ότι μπορεί να χρησιμοποιηθεί από άτομα που δεν μπορούν να περπατήσουν ή που έχουν μειωμένη κινητικότητα οφειλόμενη σε:

Ενδείξεις

Το εύρος των παραλλαγών για τα εξαρτήματα και ο αρθρωτός σχεδιασμός σημαίνει ότι μπορεί να χρησιμοποιηθεί από άτομα που δεν μπορούν να περπατήσουν ή που έχουν μειωμένη κινητικότητα οφειλόμενη σε:

- Παράλυση
- Απώλεια άκρου (ακρωτηριασμός μηρού)
- Ανωμαλία/Δυσμορφία άκρου
- Ακαμψία αρθρώσεων/τραυματισμούς αρθρώσεων
- Ασθένειες όπως καρδιακές και κυκλοφοριακές ανεπάρκειες, διαταραχή της ισορροπίας ή καχεξία, νευρολογικά νοσήματα, μυϊκή δυστροφία, ημιπληγία καθώς και για ηλικιωμένα άτομα που εξακολουθούν να έχουν δύναμη στο άνω μέρος του σώματος.

Αντενδείξεις

Το αναπηρικό αμαξίδιο δεν πρέπει να χρησιμοποιείται χωρίς συνοδό στις εξής περιπτώσεις:

- Διαταραχή αντίληψης
- Ανισορροπία
- Απώλεια και των δύο χεριών, εάν δεν υποστηρίζεται από φροντιστή
- Ακαμψία αρθρώσεων ή βλάβη αρθρώσεων και στα δύο χέρια
- Ανεκτικότητα για καθιστή θέση Για την παροχή της κατάλληλης φροντίδας, πρέπει να λαμβάνεται υπόψη το μέγεθος του σώματος, το βάρος, η σωματική και ψυχολογική κατάσταση, η ηλικία του ατόμου, οι συνθήκες και το περιβάλλον διαβίωσης.

Σημειωτέον ότι η οδήγηση αναπηρικού αμαξιδίου απαιτεί επαρκείς γνωστικές, σωματικές και οπτικές δεξιότητες. Ο χρήστης πρέπει να είναι σε θέση να αξιολογεί τις επιπτώσεις των ενεργειών κατά τη λειτουργία του αναπηρικού αμαξιδίου και, εάν είναι απαραίτητο, να τις διορθώνει. Αυτές οι ικανότητες και η ασφαλής χρήση των εξαρτημάτων που έχουν προστεθεί δεν μπορούν να αξιολογηθούν από την Sunrise Medical ως κατασκευαστή. Δεν μπορούμε να αναλάβουμε καμία ευθύνη για τυχόν ζημιές που προκύπτουν εξ αυτού του λόγου.

Παρακαλούμε ανατρέξτε στις οδηγίες λειτουργίας του αναπηρικού αμαξιδίου και των εξαρτημάτων που έχουν προστεθεί. Δώστε οδηγίες στον χρήστη για την ασφαλή χρήση του αναπηρικού αμαξιδίου, και των εξαρτημάτων που έχουν προστεθεί. Ενημερώστε τους χρήστες για συγκεκριμένες προειδοποιήσεις που πρέπει να διαβαστούν, να κατανοηθούν και να τηρηθούν.

Συνθήκες λειτουργίας

Η αναπηρική πολυθρόνα μπορεί να χρησιμοποιηθεί σε εσωτερικούς και εξωτερικούς χώρους με διαμορφώσεις αυτόνομης κίνησης ή συνοδού, σε στεγνές, σταθερές και σχετικά ομαλές επιφάνειες. Δεν συνιστάται για χρήση σε καταιγίδες, καταρρακτώδη βροχή, χιόνι και παγετό ή σε άλλες ακραίες καιρικές συνθήκες.

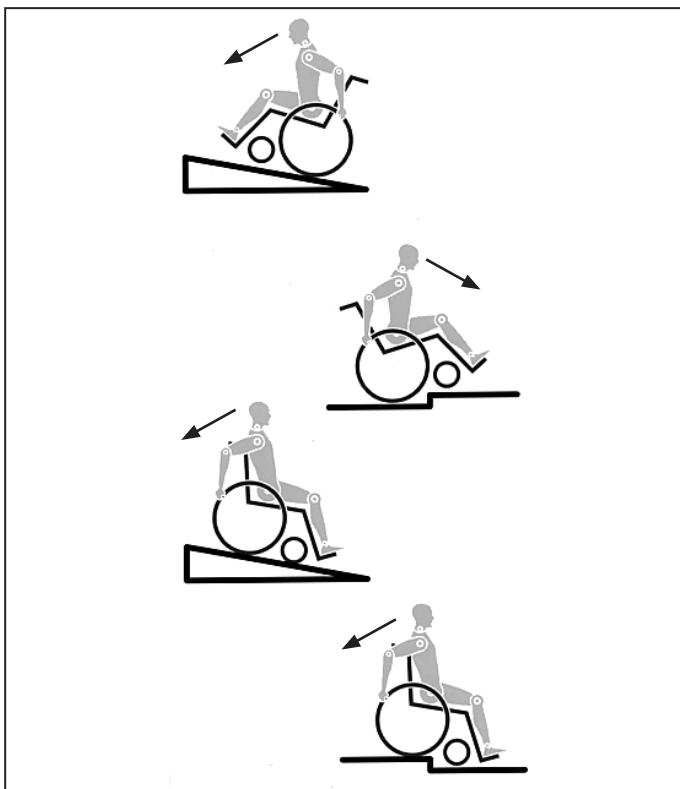

Η μηχανική και η κατασκευή αυτής της πολυθρόνας έχουν σχεδιαστεί για να παρέχουν μέγιστη ασφάλεια. Τα ισχύοντα διεθνή πρότυπα ασφαλείας είτε πληρούνται είτε τηρούνται σε μεγαλύτερο βαθμό για κάποια μέρη. Ωστόσο, οι χρήστες ενδέχεται να θέσουν τον εαυτό τους σε κίνδυνο με τη λανθασμένη χρήση της αναπηρικής πολυθρόνας τους. Για την ασφάλειά σας, πρέπει πάντα να τηρείτε τους παρακάτω κανονισμούς.

Οι μη επαγγελματικές ή λανθασμένες αλλαγές ή ρυθμίσεις αυξάνουν τον κίνδυνο ατυχήματος. Ως χρήστης αναπηρικής πολυθρόνας, αποτελείται και εσείς μέρος της καθημερινής κυκλοφορίας στους δρόμους και τα πεζοδρόμια, όπως όλοι οι υπόλοιποι. Συνεπώς, θα θέλαμε να σας υπενθυμίσουμε ότι πρέπει να τηρείτε όλους τους νόμους περί οδικής κυκλοφορίας.

Να είστε προσεκτικοί όταν οδηγήσετε για πρώτη φορά αυτήν την αναπηρική πολυθρόνα. Μάθετε την αναπηρική πολυθρόνα σας.

Πριν από κάθε χρήση, πρέπει να ελέγχετε τα εξής:

- Άξονες ταχείας απασφάλισης στους πίσω τροχούς
- Velcro στα καθίσματα και στις πλάτες
- Ελαστικά, πίεση ελαστικών και ασφαλίσεις τροχών.

Πριν αλλάξετε οποιαδήποτε ρύθμιση σε αυτήν την αναπηρική πολυθρόνα, είναι σημαντικό να διαβάσετε την αντίστοιχη ενότητα στο εγχειρίδιο κατόχου.

Οι λακκούβες ή το ανώμαλο έδαφος είναι πιθανό να προκαλέσουν την ανατροπή της αναπηρικής πολυθρόνας, ειδικά κατά την οδήγηση σε ανηφόρα ή κατηφόρα. Όταν περνάτε προς τα μπροστά πάνω από σκαλοπάτι ή σε μια ανηφόρα, πρέπει να γέρνετε το σώμα σας προς τα εμπρός.

ΚΙΝΔΥΝΟΣ!

- Μην υπερβαίνετε ΠΟΤΕ το μέγιστο φορτίο των 125 κιλών για τον οδηγό συν οποιαδήποτε αντικείμενα μεταφέρονται στην πολυθρόνα. Σημειώστε τις πληροφορίες βάρους για πιο ελαφριές επιλογές, για τις οποίες γίνεται ξεχωριστή αναφορά. Αν υπερβείτε το μέγιστο φορτίο, αυτό μπορεί να οδηγήσει σε πρόκληση ζημιάς στην πολυθρόνα ή μπορεί να πέσετε ή να αναποδογυρίσετε, να χάσετε τον έλεγχο και να προκληθεί σοβαρός τραυματισμός στο χρήστη και άλλα άτομα.
- Όταν είναι σκοτεινά, να φοράτε ανοικτόχρωμα ρούχα ή ρούχα με ανακλαστήρες, για να φαίνεστε καλύτερα. Βεβαιωθείτε ότι οι ανακλαστήρες στο πλάι και στο πίσω μέρος της αναπηρικής πολυθρόνας φαίνονται καλά. Επίσης, συνιστούμε να τοποθετήσετε ένα ενεργό φως.
- Για να αποφεύγετε τις πτώσεις και τις επικίνδυνες καταστάσεις, πρέπει πρώτα να εξασκηθείτε στη χρήση της καινούργιας σας πολυθρόνας σε επίπεδο έδαφος με καλή ορατότητα.

- Όταν ανεβαίνετε ή κατεβαίνετε από την πολυθρόνα, μη χρησιμοποιείτε τις βάσεις ποδιών. Αυτές πρέπει να αναδιπλωθούν προς τα πάνω εκ των προτέρων και να κινηθούν όσο το δυνατό προς τα έξω. Να τοποθετείτε πάντα τον εαυτό σας όσο το δυνατό πιο κοντά στο μέρος όπου θέλετε να καθίσετε.
- Να χρησιμοποιείτε την πολυθρόνα σας μόνο με σωστό τρόπο. Για παράδειγμα, αποφεύγετε να ταξιδεύετε κόντρα σε κάποιο αντικείμενο χωρίς φρενάρισμα (σκαλοπάτι, άκρο κράσπεδου) ή να πέφτετε σε κενά.
- Οι ασφαλίσεις τροχών δεν προορίζονται για το φρενάρισμα της αναπηρικής πολυθρόνας σας. Υπάρχουν μόνο για να διασφαλίσουν ότι η αναπηρική πολυθρόνα σας δεν θα αρχίσει να κυλάει κατά λάθος. Όταν σταματάτε σε ανομοιομορφο έδαφος, πρέπει πάντα να χρησιμοποιείτε τις ασφαλίσεις τροχών για να αποφύγετε τέτοιο κύλισμα. Να εφαρμόζετε πάντα και τις δύο ασφαλίσεις τροχών, διαφορετικά η αναπηρική πολυθρόνα σας μπορεί να ανατραπεί.
- Εξερευνήστε τις επιδράσεις που θα έχει η αλλαγή του κέντρου βάρους στη συμπεριφορά της πολυθρόνας, για παράδειγμα, ανηφόρες, κλίσεις, κάθε διαφορά κλίσης όταν περνάτε πάνω από εμπόδια. Να το κάνετε αυτό με τη βοήθεια ενός βοηθού.
- Με ακραίες ρυθμίσεις (π.χ. πίσω τροχοί στην πιο μπροστινή θέση) και στάση που δεν είναι η ιδανική, η πολυθρόνα μπορεί να αναποδογυρίσει ακόμη και σε επίπεδο έδαφος.
- Γείρετε το άνω τμήμα του σώματός σας περισσότερο προς τα εμπρός όταν ανεβαίνετε κλίσεις και σκαλοπάτια.
- Γείρετε το άνω τμήμα του σώματός σας περισσότερο προς τα πίσω όταν κατεβαίνετε κλίσεις και σκαλοπάτια. Μην προσπαθείτε να ανεβείτε ούτε να κατεβείτε διαγώνια κάποια κλίση.
- Αποφύγετε τη χρήση κυλιόμενων σκαλών, γεγονός που μπορεί να οδηγήσει σε σοβαρό τραυματισμό σε περίπτωση πτώσης.
- Μη χρησιμοποιείτε την αναπηρική πολυθρόνα σε έδαφος με κλίση > 10°. Η δυναμικά ασφαλής κλίση εξαρτάται από τη διαμόρφωση της πολυθρόνας, τις ικανότητες του χρήστη και τον τρόπο οδήγησης. Επειδή οι ικανότητες και ο τρόπος οδήγησης του χρήστη δεν είναι δυνατό να προκαθοριστούν, η μέγιστη ασφαλή κλίση επίσης δεν μπορεί να καθορισθεί. Συνεπώς, αυτό πρέπει να καθοριστεί από το χρήστη με τη βοήθεια ενός συνοδού για να αποφευχθεί το αναποδογύρισμα. Συνιστάται ένθερμα οι άπειροι χρήστες να χρησιμοποιούν ροδάκια κατά της ανατροπής.
- Οι λακκούβες ή το ανώμαλο έδαφος είναι πιθανό να προκαλέσουν την ανατροπή της αναπηρικής πολυθρόνας, ειδικά κατά την οδήγηση σε ανηφόρα ή κατηφόρα.
- Μη χρησιμοποιείτε την αναπηρική πολυθρόνα σε έδαφος με λάσπη ή πάγο. Μη χρησιμοποιείτε την πολυθρόνα σε μέρη όπου δεν επιτρέπονται οι πεζοί.
- Για να αποφύγετε τους τραυματισμούς στα χέρια, μην πιάνετε μεταξύ των ακτινών ή μεταξύ του πίσω τροχού και της ασφαλίσης τροχού, όταν οδηγείτε την πολυθρόνα.
- Συγκεκριμένα, κατά τη χρήση ελαφρών μεταλλικών τροχών χειρός, τα δάκτυλα μπορεί να ζεσταθούν εύκολα κατά το φρενάρισμα από μεγάλη ταχύτητα ή σε έδαφος με μεγάλη κλίση.
- Η πλευρική κίνηση σε μια κατηφόρα ή ανηφόρα αυξάνει την πιθανότητα ανατροπής της αναπηρικής πολυθρόνας στο πλάι.
- Να επιχειρείτε να ανεβαίνετε σκαλοπάτια μόνο με τη βοήθεια συνοδού. Αν διατίθεται εξοπλισμός για να σας βοηθάει, π.χ. ράμπες ή ανεκκυστήρες ανάβασης, χρησιμοποιήστε τον. Αν δεν διατίθεται τέτοιος εξοπλισμός, η πολυθρόνα πρέπει να γερθεί και να σπρωχθεί και να μην κουβαληθεί, πάνω από τα σκαλοπάτια (2 βοηθοί). Συνιστάται οι χρήστες που υπερβαίνουν τα 100 κιλά σε βάρος να μη χρησιμοποιούν αυτό το χειρισμό στα σκαλοπάτια!
- Γενικά, οποιοδήποτε σωλήνες κατά της ανατροπής πρέπει να ρυθμιστούν εκ των προτέρων, ώστε να μην ακουμπούν τα σκαλιά. Διαφορετικά, μπορεί να προκληθεί σοβαρή πτώση. Μετά, οι σωλήνες κατά της ανατροπής πρέπει να τοποθετηθούν στη σωστή θέση τους.
- Βεβαιωθείτε ότι ο συνοδός κρατάει την πολυθρόνα μόνο από τα ασφαλώς προσαρτημένα μέρη (π.χ. όχι τις βάσεις ποδιών ή τα πλευρικά προστατευτικά).
- Αυτή η αναπηρική πολυθρόνα δεν έχει σχεδιαστεί για χρήση ενώ γίνεται προπόνηση με βάρη ή/και κατά τη χρήση αλτήρων. Να χρησιμοποιείτε μόνο εξοπλισμό ειδικά σχεδιασμένο για αυτό το σκοπό.
- Μην ανυψώνετε και μην μεταφέρετε την αναπηρική πολυθρόνα από τους σωλήνες πλάτης ή τις λαβές ώθησης.
- Όταν χρησιμοποιείτε την ράμπα ανύψωσης, βεβαιωθείτε ότι οι σωλήνες κατά της ανατροπής που έχουν προσαρτηθεί είναι τοποθετημένοι εκτός της περιοχής κινδύνου.

- Να ασφαλίσετε την αναπηρική πολυθρόνα σας σε ανομοιόμορφο έδαφος ή κατά τη μεταφορά (π.χ. σε ένα αυτοκίνητο) με τη χρήση των φρένων.
- Αν και όποτε είναι δυνατό, κατά τη διάρκεια κάποιου ταξιδιού σε ειδικό όχημα για ανάπηρους, οι χρήστες του οχήματος πρέπει να χρησιμοποιούν τα καθίσματα στο όχημα με το κατάλληλο σύστημα συγκράτησης. Αυτός είναι ο μόνος τρόπος να εξασφαλίσετε ότι οι χρήστες θα έχουν μέγιστη ασφάλεια σε περίπτωση ατυχήματος. Όταν χρησιμοποιείτε στοιχεία ασφάλειας που προσφέρει η SUNRISE MEDICAL και χρησιμοποιείτε ειδικά σχεδιασμένο σύστημα ασφάλειας, οι ελαφριές πολυθρόνες μπορεί να χρησιμοποιηθούν ως καθίσμα κατά τη μεταφορά σε ειδικό όχημα. (Βλ. κεφάλαιο «Μεταφορά»).
- Ανάλογα με τη διάμετρο και ρύθμιση των τροχίσκων, αλλά και με τη ρύθμιση κέντρου βάρους της πολυθρόνας, οι τροχίσκοι μπορεί να αρχίσουν να «παίζουν» σε υψηλές ταχύτητες. Αυτό μπορεί να οδηγήσει στην ασφάλιση των τροχίσκων και η πολυθρόνα μπορεί να αναποδογυρίσει. Συνεπώς, βεβαιωθείτε ότι οι τροχίσκοι είναι ρυθμισμένοι σωστά (δείτε το κεφάλαιο «Τροχίσκοι»). Συγκεκριμένα, μην ταξιδεύετε σε κλίση χωρίς φρένα, να ταξιδεύετε με μειωμένη ταχύτητα. Συνιστάται οι αρχάριοι χρήστες να χρησιμοποιούν σωλήνες κατά της ανατροπής.
- Οι σωλήνες κατά της ανατροπής πρέπει να εμποδίζουν την κατά λάθος ανατροπή της πολυθρόνας προς τα πίσω. Σε καμία περίπτωση, δεν πρέπει να αντικαταστήσουν τους τροχούς μεταφοράς και να χρησιμοποιηθούν για τη μεταφορά ατόμου σε πολυθρόνα ενώ έχουν αφαιρεθεί οι πίσω τροχοί.
- Όταν προσταθείτε να φτάσετε αντικείμενα (τα οποία βρίσκονται μπροστά, στο πλάι ή πίσω από την πολυθρόνα), βεβαιωθείτε ότι δεν γέρνετε πολύ μακριά από την πολυθρόνα, επειδή υπάρχει κίνδυνος ανατροπής ή κλίση αν αλλάξετε το κέντρο βάρους. Αν κρεμάτε πρόσθετο φορτίο (σακίδιο ή παρόμοια αντικείμενα) επάνω στους πίσω στύλους, μπορεί να επηρεαστεί η οπίσθια σταθερότητα της πολυθρόνας σας, ιδιαίτερα όταν χρησιμοποιούνται σε συνδυασμό με ανάκλιση πλάτης. Αυτό μπορεί να προκαλέσει την ανατροπή της πολυθρόνας προς τα πίσω και την πρόκληση τραυματισμού.
- Οι ρυθμίσεις στην αναπηρική πολυθρόνα σας, ειδικά αυτές σε εξαρτήματα που σχετίζονται με την ασφάλεια, πρέπει να διεξάγονται από εγκεκριμένο αντιπρόσωπο. Αυτό ισχύει για ρυθμίσεις στα κλειδώματα τροχών, στους σωλήνες κατά της ανατροπής, στην κλίση και το ύψος πλάτης, στο μήκος του κάτω μέρους των ποδιών, στο κέντρο βάρους, στην οριζόντια ζώνη, στη σύγκλιση προς τα μέσα και την κλίση του πίσω τροχού, στο ύψος καθίσματος καθώς και στη σύγκλιση προς τα μέσα και την κατευθυντική σταθερότητα της περόνης τροχίσκου.
- Όταν χρησιμοποιείτε αξεσουάρ κινητικότητας που έχουν προσαρμοστεί στην αναπηρική πολυθρόνα, όπως ποδήλατα χειρός, ηλεκτρική υποβοήθηση, κτλ., βεβαιωθείτε ότι στην αναπηρική πολυθρόνα έχουν τοποθετηθεί οι κατάλληλες περόνες τροχίσκου, εγκεκριμένες για τη συγκεκριμένη χρήση. Επικοινωνήστε με τον αντιπρόσωπό σας εάν έχετε ερωτήσεις.
- Μην τοποθετήσετε ηλεκτρονικό εξοπλισμό, ηλεκτροκίνητες ή μηχανοκίνητες μονάδες, χειρόλατο ή άλλη συσκευή που αλλάζει την προοριζόμενη χρήση ή δομή της αναπηρικής πολυθρόνας.
- Κάθε συνδυασμός με άλλες ιατρικές συσκευές απαιτεί την έγκριση της Sunrise Medical.
- Να γνωρίζετε ότι σε ορισμένες διαμορφώσεις η αναπηρική πολυθρόνα μπορεί να ξεπεράσει το πλάτος των 700 mm. Εάν ισχύει αυτό, σε ορισμένες συνθήκες, μπορεί να μην είναι δυνατή η χρήση μερικών ή όλων των διαθέσιμων διόδων διαφυγής από ένα κτίριο. Μπορεί να είναι πιο δύσκολο ή ακόμη και αδύνατο να ταξιδέψετε σε δημόσια μέσα μεταφοράς.
- Για περισσότερες πληροφορίες και οδηγίες ασφάλειας, απευθυνθείτε στον εξουσιοδοτημένο αντιπρόσωπο της περιοχής σας.
- Για άτομα που είναι ακρωτηριασμένα στους μηρούς, πρέπει να χρησιμοποιείτε τους σωλήνες κατά της ανατροπής.
- Πριν ξεκινήσετε, ελέγξτε ότι η πίεση των ελαστικών σας είναι σωστή. Για τους πίσω τροχούς, πρέπει να είναι τουλάχιστον 3,5 bar (350 kPa). Η μέγιστη πίεση υποδεικνύεται στο ελαστικό. Όλα τα φρένα με μοχλό στο ύψος του γόνατου λειτουργούν μόνο αν η πίεση ελαστικών είναι επαρκής και αν έχει πραγματοποιηθεί η σωστή ρύθμιση (βλ. κεφάλαιο «Φρένα»).
- Αν οι αναρτήρες καθίσματος και πλάτης έχουν υποστεί ζημιά, πρέπει να αντικατασταθούν αμέσως.
- Να είστε προσεκτικοί με τη φωτιά, και ιδιαίτερα με αναμμένα τσιγάρα. Οι αναρτήρες καθίσματος και πλάτης μπορεί να πιάσουν φωτιά.
- Αν η αναπηρική πολυθρόνα υπόκειται σε άμεση ηλιοβολή για μεγάλη χρονική περίοδο, κάποια μέρη της αναπηρικής πολυθρόνας (π.χ. πλαίσιο, υποστηρίγματα ποδιών, φρένα και πλευρικό προστατευτικό) μπορεί να ζεσταθούν (>41°C).
- Να βεβαιώνετε πάντα ότι οι άξονες ταχείας απασφάλισης στους πίσω τροχούς είναι σωστά τοποθετημένοι και ασφαλισμένοι. Αν το κουμπί στον άξονα ταχείας απασφάλισης δεν πατηθεί προς τα μέσα, δεν μπορεί να αφαιρεθεί ο πίσω τροχός.
- Να προσέχετε να μην πιαστούν τα ρούχα σας στους τροχούς.

⚠️ ΠΡΟΕΙΔΟΠΟΙΗΣΗ!

- Η επίδραση των φρένων με μοχλό γόνατος καθώς και τα γενικά χαρακτηριστικά οδήγησης εξαρτώνται από την πίεση των ελαστικών. Η αναπηρική πολυθρόνα είναι πολύ πιο ελαφριά και είναι πιο εύκολη η πραγματοποίηση ελιγμών όταν οι πίσω τροχοί είναι σωστά φουσκωμένοι και οι δύο τροχοί έχουν την ίδια πίεση.
- Βεβαιωθείτε ότι τα ελαστικά έχουν επαρκές πέλμα! Να γνωρίζετε ότι πρέπει να τηρείτε όλους τους νόμους κατά την οδήγηση σε δημόσιους δρόμους.
- Να προσέχετε πάντα τα δάχτυλά σας όταν εργάζεστε ή ρυθμίζετε την πολυθρόνα!

⚠️ ΠΡΟΕΙΔΟΠΟΙΗΣΗ!

ΚΙΝΔΥΝΟΣ ΠΝΙΓΜΟΥ – Αυτό το βοήθημα κινητικότητας χρησιμοποιεί μικρά εξαρτήματα τα οποία, υπό ορισμένες συνθήκες, μπορεί να παρουσιάσουν κίνδυνο πνιγμού για τα μικρά παιδιά.

Οι αναπηρικές πολυθρόνες που απεικονίζονται και περιγράφονται στο παρόν εγχειρίδιο χρήστη ενδέχεται να μην έχουν ακριβώς τις ίδιες λεπτομέρειες με το δικό σας μοντέλο. Ωστόσο, όλες οι οδηγίες παραμένουν εξολοκλήρου σχετικές, ανεξάρτητα από τις διαφορές στις λεπτομέρειες.

Ο κατασκευαστής επιφυλάσσει του δικαιώματος να τροποποιήσει χωρίς ειδοποίηση οποιοδήποτε βάρος, διάσταση ή άλλα τεχνικά στοιχεία που περιγράφονται στο παρόν εγχειρίδιο. Όλες οι εικόνες, μετρήσεις και δυνατότητες που περιγράφονται στο παρόν εγχειρίδιο είναι προσεγγιστικές και δεν αποτελούν προδιαγραφές.

ΑΥΤΗ Η ΕΓΓΥΗΣΗ ΔΕΝ ΕΠΗΡΕΑΖΕΙ ΤΑ ΝΟΜΙΚΑ ΔΙΚΑΙΩΜΑΤΑ ΣΑΣ ΜΕ ΟΠΟΙΟΝΔΗΠΟΤΕ ΤΡΟΠΟ.

Η Sunrise Medical* παρέχει στους πελάτες της εγγύηση, όπως ορίζεται στους όρους της εγγύησης, για τις αναπηρικές πολυθρόνες που καλύπτει τα εξής.

Προϋποθέσεις εγγύησης:

1. Αν ένα εξάρτημα ή εξαρτήματα της αναπηρικής πολυθρόνας απαιτεί επισκευή ή αντικατάσταση ως αποτέλεσμα βλάβης στην κατασκευή ή/και στα υλικά εντός 24 μηνών ή στο πλαίσιο (σκελετός) και στην εγκάρσια ενίσχυση (σταυρός σκελετού) εντός 5 ετών μετά την παράδοση στον πελάτη, τότε το επηρεασμένο εξάρτημα ή εξαρτήματα θα επισκευαστούν ή θα αντικατασταθούν χωρίς χρέωση. Η εγγύηση θα πρέπει να καλύπτει μόνο κατασκευαστικά ελαττώματα.
2. Για να εφαρμοστεί η εγγύηση, επικοινωνήστε με την Εξυπηρέτηση Πελατών της Sunrise Medical με τις ακριβείς λεπτομέρειες της δυσλειτουργίας. Αν χρησιμοποιείτε την αναπηρική πολυθρόνα εκτός της περιοχής που καλύπτει ο αντιπρόσωπος εξυπηρέτησης πελατών της Sunrise Medical, οι επισκευές ή η αντικατάσταση θα διεξαχθούν από άλλη εταιρία όπως ορίζεται από τον κατασκευαστή. Η αναπηρική πολυθρόνα πρέπει να επισκευαστεί από ορισμένο αντιπρόσωπο εξυπηρέτησης πελατών της Sunrise Medical.
3. Για εξαρτήματα, τα οποία έχουν επισκευαστεί ή αντικατασταθεί εντός του χρονικού ορίου αυτής της εγγύησης, παρέχουμε μια εγγύηση σύμφωνα με αυτούς τους όρους για την υπόλοιπη περίοδο εγγύησης για την αναπηρική πολυθρόνα σύμφωνα με το σημείο 1).
4. Για γνήσια ανταλλακτικά που έχουν τοποθετηθεί με έξοδα του πελάτη, παρέχεται εγγύηση 12 μηνών (μετά την τοποθέτηση), σύμφωνα με τις παρούσες συνθήκες εγγύησης.
5. Αξιώσεις από την παρούσα εγγύηση δεν θα προκύψουν στην περίπτωση που απαιτείται εργασία επισκευής ή αντικατάστασης της αναπηρικής πολυθρόνας ή ενός εξαρτήματος για τους παρακάτω λόγους:
 - a. Φυσιολογική φθορά, η οποία περιλαμβάνει τις μπαταρίες, τα μαξιλάρια υποστηριγμάτων βραχιόνων, την ταπετσαρία, τα ελαστικά, τα πέδιλα φρένων, κτλ.
 - b. Οποιαδήποτε υπερφόρτωση του προϊόντος, δείτε την ετικέτα ΕΚ για το μέγιστο βάρος χρήστη.
 - c. Το προϊόν ή μέρος αυτού δεν έχει υποβληθεί σε συντήρηση ή επισκευή σύμφωνα με τις συστάσεις του κατασκευαστή, όπως περιγράφεται στις οδηγίες χρήστη ή/και στις οδηγίες συντήρησης.
 - d. Χρησιμοποιήθηκαν αξεσουάρ τα οποία δεν καθορίζονται ως γνήσια ανταλλακτικά.
 - e. Η αναπηρική πολυθρόνα ή μέρος αυτής έχει καταστραφεί λόγω αμέλειας, ατυχήματος ή λανθασμένης χρήσης.
 - f. Πραγματοποιήθηκαν αλλαγές/τροποποιήσεις στην αναπηρική πολυθρόνα ή εξαρτήματα, τα οποία αποκλίνουν από τις προδιαγραφές του κατασκευαστή.
 - g. Διεξήχθησαν επισκευές πριν ενημερωθεί η Εξυπηρέτηση Πελατών για την περίπτωση.
6. Η παρούσα εγγύηση υπόκειται στη νομοθεσία της χώρας στην οποία αγοράστηκε το προϊόν από την Sunrise Medical*

* Σημαίνει οι εγκαταστάσεις της Sunrise Medical από τις οποίες αγοράστηκε το προϊόν.

Μεταφερσιμότητα

⚠️ ΚΙΝΔΥΝΟΣ!

Υπάρχει κίνδυνος πρόκλησης σοβαρού τραυματισμού ή θανάτου αν δεν ληφθούν υπόψη αυτές οι συμβουλές!

Μεταφορά της αναπηρικής πολυθρόνας εντός ενός οχήματος:

Μια αναπηρική πολυθρόνα που έχει προσδεθεί σε όχημα δεν παρέχει το ισοδύναμο επίπεδο ασφάλειας όπως το σύστημα καθίσματος του οχήματος. Συνιστάται πάντα να μεταφέρεται ο χρήστης στο κάθισμα του οχήματος. Αναγνωρίζεται ότι δεν είναι πάντα πρακτικό για το χρήστη να μεταφερθεί στο αυτοκινούμενο όχημα και, σε αυτές τις περιπτώσεις κατά τις οποίες ο χρήστης πρέπει να ταξιδέψει ενώ βρίσκεται στην αναπηρική πολυθρόνα, πρέπει να τηρηθούν οι ακόλουθες συμβουλές:

1. Βεβαιωθείτε ότι το όχημα είναι κατάλληλα εξοπλισμένο για τη μεταφορά επιβάτη σε αναπηρική πολυθρόνα και ότι η μέθοδος πρόσβασης/εξόδου είναι κατάλληλη για τον τύπο αναπηρικής πολυθρόνας σας. Το δάπεδο του οχήματος θα πρέπει να είναι αρκετά ισχυρό για να αντέχει το συνδυασμένο βάρος του χρήστη, της αναπηρικής πολυθρόνας και των αξεσουάρ.
2. Θα πρέπει να διατίθεται αρκετός χώρος γύρω από την αναπηρική πολυθρόνα ώστε να επιτρέπεται η ελεύθερη πρόσβαση για προσάρτηση, σφίξιμο και απασφάλιση των ιμάντων πρόσδεσης και ζωνών ασφαλείας της αναπηρικής πολυθρόνας και του επιβάτη.
3. Η αναπηρική πολυθρόνα μαζί με τον επιβάτη πρέπει να είναι στραμμένοι προς τα εμπρός και να είναι προσδεμένοι με τους ιμάντες πρόσδεσης αναπηρικής πολυθρόνας και τους ιμάντες συγκράτησης επιβάτη (οι ιμάντες πρόσδεσης WTORS πληρούν τις απαιτήσεις του πρότυπου ISO 10542 ή SAE J2249) σύμφωνα με τις οδηγίες του κατασκευαστή WTORS.
4. Δεν έχει ελεγχθεί η χρήση της αναπηρικής πολυθρόνας σε άλλες θέσεις εντός του οχήματος, π.χ. ταξίδι σε θέση όπου ο επιβάτης κοιτάζει στο πλάι, και σε καμία περίπτωση δεν πρέπει να χρησιμοποιηθούν (Εικ. Α).
5. Η αναπηρική πολυθρόνα θα πρέπει να ασφαλιστεί με σύστημα ιμάντων πρόσδεσης, το οποίο συμμορφώνεται με το πρότυπο ISO 10542 ή SAE J2249 με μη ρυθμιζόμενους μπροστινούς ιμάντες και ρυθμιζόμενους πίσω ιμάντες, οι οποίοι χρησιμοποιούν συνήθως κλιπ Karabiner/άγκιστρα σχήματος S και συνδέσεις γλώσσας και αγκράφας. Αυτά τα συστήματα πρόσδεσης γενικά αποτελούνται από 4 ξεχωριστούς ιμάντες που είναι συνδεδεμένοι σε κάθε γωνία της αναπηρικής πολυθρόνας.
6. Τα συστήματα ιμάντων πρόσδεσης πρέπει να τοποθετηθούν στο κυρίως πλαίσιο της αναπηρικής πολυθρόνας όπως υποδεικνύεται από το διάγραμμα στην ακόλουθη σελίδα, και όχι σε οποιοσδήποτε προσδέσεις ή αξεσουάρ, π.χ. όχι γύρω από τις ακτίνες των τροχών, στα φρένα ή στα υποστηρίγματα ποδιών.
7. Οι ιμάντες πρόσδεσης πρέπει να είναι συνδεδεμένοι όσο το δυνατό πιο κοντά, υπό γωνία 45 μοιρών, και να σφίχτούν καλά σύμφωνα με τις οδηγίες του κατασκευαστή.
8. Δεν πρέπει να μεταβάλλετε ή να αντικαθιστάτε τα σημεία στερέωσης της αναπηρικής πολυθρόνας ή τη δομή και το σκελετό ή τα συστατικά μέρη, χωρίς να συμβουλευτείτε τον κατασκευαστή. Εάν δεν το κάνετε αυτό, η αναπηρική πολυθρόνα Sunrise Medical δεν μπορεί να μεταφερθεί εντός ενός οχήματος.

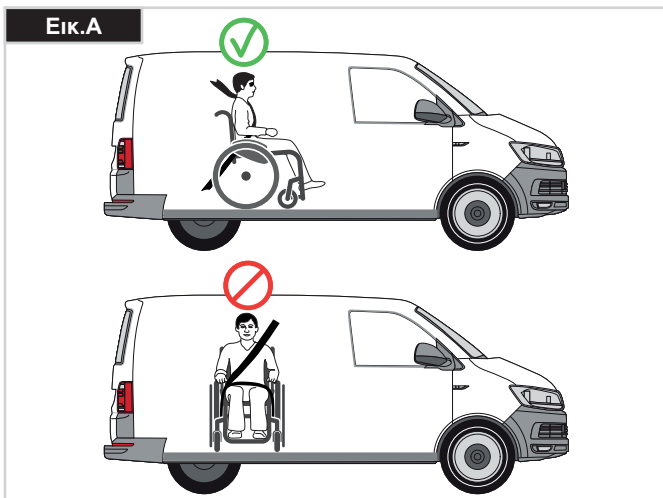

9. Πρέπει να χρησιμοποιηθούν η οριζόντια και διαγώνια ζώνη ασφαλείας για τη συγκράτηση του επιβάτη προκειμένου να μειωθεί η πιθανότητα συγκρούσεων του κεφαλιού και θώρακα του επιβάτη με τα μέρη του οχήματος, αλλά και η πρόκληση σοβαρού τραυματισμού στο χρήστη και στους υπόλοιπους επιβάτες του οχήματος. (Εικ. Β) Η διαγώνια ζώνη ασφαλείας πρέπει να στερεωθεί στην κολόνα «B» του οχήματος - εάν δεν το κάνετε αυτό, θα αυξηθεί ο κίνδυνος για σοβαρούς κοιλιακούς τραυματισμούς στο χρήστη.

10. Πρέπει να προσαρμοστεί και να τοποθετηθεί κατάλληλα σύστημα πρόσδεσης κεφαλιού, κατάλληλο για μεταφορά (δείτε ετικέτα στο προσκέφαλο) ανά πάσα στιγμή κατά τη διάρκεια της μεταφοράς.

11. Δεν πρέπει να χρησιμοποιείτε υποστηρίγματα στάσης (επιγονάτιοι ιμάντες, επιγονάτιες ζώνες) ούτε να βασίζεστε σε αυτά για τη συγκράτηση του επιβάτη σε κινούμενο όχημα, εκτός εάν φέρουν επισήμανση ότι πληρούν τις απαιτήσεις όπως ορίζονται στο πρότυπο ISO 7176-19:2001 ή SAE J2249.

12. Η ασφάλεια του χρήστη κατά τη διάρκεια της μεταφοράς εξαρτάται από τη επιμέλεια του ατόμου που ασφαρίζει το σύστημα ιμάντων πρόσδεσης και αυτό το άτομο θα πρέπει να έχει λάβει κατάλληλες οδηγίες ή/και εκπαίδευση στη χρήση του.

13. Όποτε είναι δυνατό, αφαιρέστε και αποθηκεύστε σε ασφαλές μέρος, μακριά από την αναπηρική πολυθρόνα, όλα το βοηθητικό εξοπλισμό, για παράδειγμα: πατερίτσες, ελεύθερα μαξιλάρια, δίσκους.

14. Τα αρθρωτά/ανυψούμενα υποστηρίγματα ποδιών δεν θα πρέπει να χρησιμοποιούνται σε ανυψωμένη θέση όταν η αναπηρική πολυθρόνα και ο χρήστης μεταφέρονται και η αναπηρική πολυθρόνα συγκρατείται από το σύστημα μεταφοράς της αναπηρικής πολυθρόνας και το σύστημα συγκράτησης του επιβάτη.

15. Οι ανακλινόμενες πλάτες θα πρέπει να επιστρέφονται στην όρθια θέση.

16. Τα χειροκίνητα φρένα θα πρέπει να εφαρμόζονται σταθερά.

17. Τα συστήματα πρόσδεσης θα πρέπει να στερεωθούν στην κολόνα «B» οχήματος και δεν θα πρέπει να απομακρύνονται από το σώμα με συστατικά μέρη της αναπηρικής πολυθρόνας, όπως υποστηρίγματα βραχιόνων ή τροχοί.

ΣΗΜΕΙΩΣΗ: Η αναπηρική πολυθρόνα Breezy Premium είναι κατάλληλη για χρήση ως κάθισμα σε όχημα μόνο αν το κιτ μεταφοράς είναι τοποθετημένο στο πίσω πλαίσιο. Για το Ηνωμένο Βασίλειο, το κιτ αυτό είναι τοποθετημένο ως STANTAP, αλλά για άλλες χώρες το κιτ αποτελεί μια ΕΠΙΛΟΓΗ και πρέπει να επιλεγεί από το έντυπο παραγγελίας.

⚠️ ΚΙΝΔΥΝΟΣ!

- Το κιτ μεταφοράς πρέπει να τοποθετηθεί στην αναπηρική πολυθρόνα πριν από τη χρήση της για τη μεταφορά ενός επιβάτη εντός ενός οχήματος.
- Το κιτ μεταφοράς πρέπει να τοποθετηθεί από εξουσιοδοτημένο αντιπρόσωπο της Sunrise Medical.

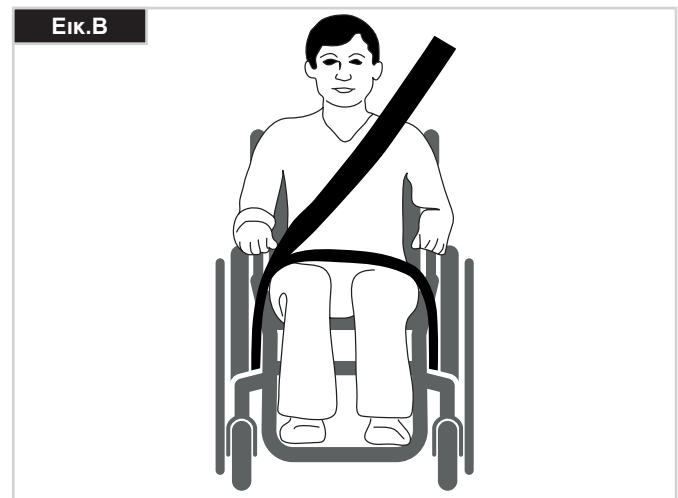

Μεταφορά >>>

Οδηγίες πρόσδεσης του επιβάτη:

1. Πρέπει να φοράτε την οριζόντια ζώνη ασφαλείας χαμηλά, κατά πλάτος του μπροστινού μέρους της λεκάνης ώστε η κλίση της οριζόντιας ζώνης ασφαλείας να βρίσκεται εντός της προτιμώμενης ζώνης των 30 έως 75 μοιρών σε σχέση με την οριζόντια γραμμή. Προτιμάται η μεγαλύτερη γωνία εντός της προτιμώμενης ζώνης, δηλ. πιο κοντά, αλλά να μην ξεπερνάει ποτέ τις 75 μοίρες. (Εικ. C)
2. Η διαγώνια ζώνη ασφαλείας πρέπει να περνάει από τον ώμο και διαγώνια του θώρακα, όπως απεικονίζεται στην Εικ. d και e. Οι ζώνες ασφαλείας πρέπει να προσαρμοστούν όσο το δυνατό πιο σφιχτά, χωρίς να προκαλούν δυσφορία στο χρήστη. Οι ζώνες ασφαλείας δεν πρέπει να είναι συστραμμένες όταν χρησιμοποιούνται. Η διαγώνια ζώνη ασφαλείας πρέπει να περνάει από τον ώμο και διαγώνια του ώμου, όπως απεικονίζεται στην Εικ. D και E.
3. Τα σημεία πρόσδεσης στην πολυθρόνα είναι το εσωτερικό μπροστινό πλαίσιο πλαϊνού, λίγο πάνω από τον τροχίσκο και το πίσω πλαίσιο πλαϊνού. Οι ιμάντες τοποθετούνται γύρω από τα πλαϊνά πλαίσια στη διασταύρωση του οριζόντιου και κάθετου σωλήνα πλαισίου. (Βλ. Εικ. G - K).
4. Το σύμβολο πρόσδεσης (Εικ. F) στο σκελετό της αναπηρικής πολυθρόνας υποδεικνύει τη θέση των ιμάντων πρόσδεσης της αναπηρικής πολυθρόνας. Οι ιμάντες κατόπιν τεντώνονται αφού τοποθετηθούν οι μπροστινοί ιμάντες για την ασφάλιση της αναπηρικής πολυθρόνας. Τοποθέτηση των ιμάντων πρόσδεσης της αναπηρικής πολυθρόνας στην αναπηρική πολυθρόνα:

1. Θέση της μπροστινής και πίσω επισήμανσης ιμάντων πρόσδεσης (Εικ. G - K).

Ελάχιστο βάρος χρήστη 22 κιλά:

Όταν ο χρήστης που μεταφέρεται είναι ένα παιδί, το οποίο ζυγίζει λιγότερα από 22 κιλά, και το όχημα που εμπλέκεται έχει λιγότερα από οκτώ (8) καθίσματα επιβατών, συνιστάται να μεταφέρεται σε σύστημα συγκράτησης παιδιών (CRS) συμβατό με τον Κανονισμό 44 UNCE.

Αυτός ο τύπος συστήματος συγκράτησης παρέχει ένα πιο αποτελεσματικό σύστημα συγκράτησης επιβατών από ό,τι το συμβατικό σύστημα συγκράτησης επιβατών 3 σημείων και μερικά συστήματα CRS, επίσης περιλαμβάνουν επιπρόσθετα υποστηρίγματα στάσης για να βοηθούν στη διατήρηση της στάσης του παιδιού όταν είναι καθισμένο.

Οι γονείς και οι φροντιστές μπορεί να σκεφτούν την επιλογή, σε μερικές περιπτώσεις, το παιδί τους να παραμείνει στην αναπηρική πολυθρόνα κατά τη διάρκεια της μεταφοράς λόγω του επιπέδου του ελέγχου της στάσης και της άνεσης που παρέχεται από το στήσιμο στην αναπηρική πολυθρόνα.

Σε τέτοιες περιπτώσεις, συνιστάται να διεξαχθεί αξιολόγηση κινδύνου από τον επαγγελματία περιθαλψής υγείας και αρμόδια άτομα.

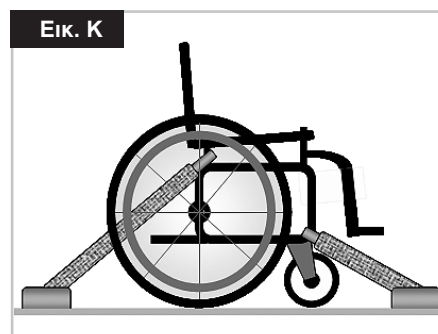
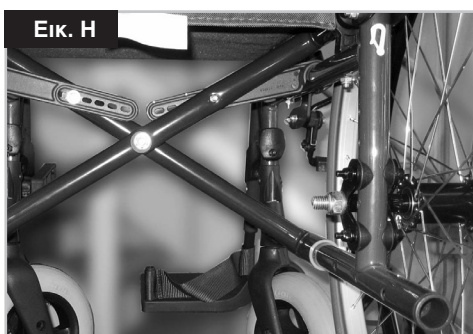
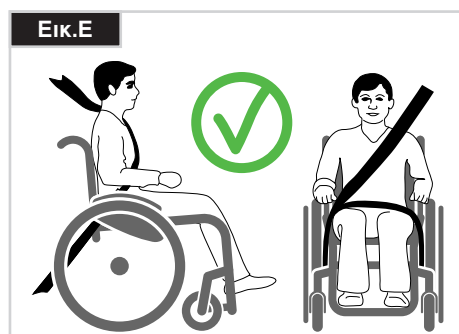
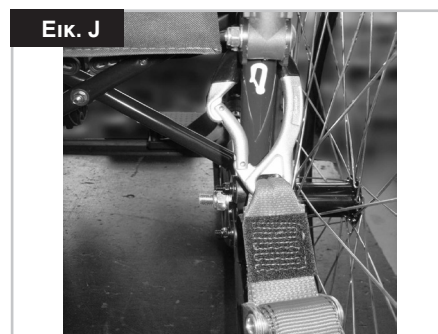
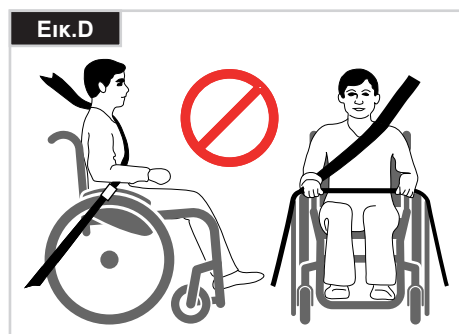
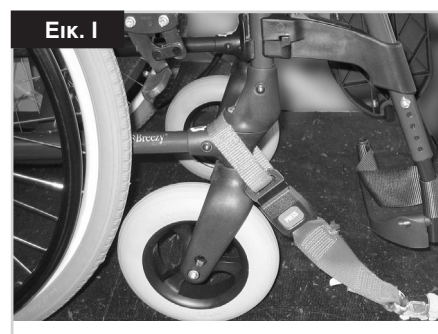
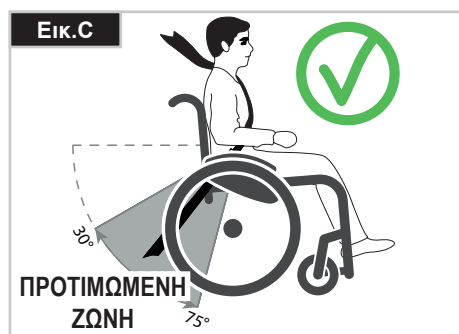

Χειρισμός

Αναδίπλωση

Πρώτα αφαιρέστε το μαξιλάρι καθίσματος και το πίσω κέλυφος καθίσματος από την αναπηρική πολυθρόνα και αναδιπλώστε προς τα πάνω το υποπόδιο (πλατφόρμα) ή τα ξεχωριστά υποστηρίγματα ποδιών. Πιάστε τον αναρτήρα ή τους σωλήνες καθίσματος στη μέση, από τα πίσω, και τραβήξτε προς τα πάνω. Τότε, η αναπηρική πολυθρόνα θα αναδιπλωθεί. Για να διπλώσετε την αναπηρική πολυθρόνα σας ώστε να είναι όσο το δυνατό πιο μικρή, π.χ., για να την βάλετε στο αυτοκίνητο, μπορείτε να αφαιρέσετε τα υποστηρίγματα ποδιών (ανάλογα με το μοντέλο). Για το σκοπό αυτό, ανοίξτε τη μανδάλωση από το εξωτερικό και αιωρήστε το υποστήριγμα ποδιών προς το πλάι. Μετά, μόνο το υποστήριγμα ποδιών θα πρέπει να αφαιρεθεί από το σωλήνα υποδοχής (Εικ. 1.0).



Μεταφορά

Για να μετακινήσετε το βοήθημα κινητικότητας, πρέπει να ανασκηώσετε την αναδιπλωμένη αναπηρική πολυθρόνα κρατώντας το μπροστινό τμήμα της εγκάρσιας ενίσχυσης και τις λαβές ώθησης.

Ξεδίπλωμα

Σπρώξτε προς τα κάτω στο σωλήνα καθίσματος (βλ. εικόνα). Κατόπιν η αναπηρική πολυθρόνα ξεδιπλώνει. Τώρα ασφαλίστε τη σωλήνωση καθίσματος στη θέση της στη βάση του καθίσματος. Για να διευκολυνθείτε, ανατρέψτε ελαφρώς την αναπηρική πολυθρόνα σας στο πλάι, για να μεταφερθεί το βάρος από τον έναν πίσω τροχό. **Προσέξτε να μην πιαστούν τα δάκτυλά σας στη διάταξη εγκάρσιου σωλήνα.** Τοποθετήστε ξανά το μαξιλάρι καθίσματος (Εικ. 2.0).



Μεταφορά της αναπηρικής πολυθρόνας

Κατά τη μεταφορά μιας άδειας αναπηρικής πολυθρόνας σε όχημα, αυτή πρέπει να δεθεί ή να συγκρατηθεί.

Άξονες ταχείας απασφάλισης για πίσω τροχούς (Εικ. 3.0)

Αφαιρώντας τους οπίσθιους τροχούς το αμαξίδιο θα γίνει όσο το δυνατόν μικρότερο. Οι πίσω τροχοί είναι εξοπλισμένοι με άξονες ταχείας απασφάλισης. Επομένως, μπορείτε να τοποθετείτε και να αφαιρείται τους τροχούς χωρίς τη χρήση εργαλείων. Για να αφαιρέσετε έναν τροχό, απλά πατήστε το κουμπί ταχείας απασφάλισης στον άξονα (1) και τραβήξτε τον προς τα έξω.



⚠ ΠΡΟΣΟΧΗ!

Κρατήστε πατημένο το κουμπί ταχείας απασφάλισης στον άξονα όταν εισάγετε τον άξονα μέσα στο πλαίσιο για τη στερέωση των πίσω τροχών. Αφήστε το κουμπί για να ασφαλίσει ο τροχός στη θέση του. Το κουμπί ταχείας απασφάλισης πρέπει να επιστρέψει στην αρχική του θέση

Πώς να καθίσετε μόνοι σας στην αναπηρική πολυθρόνα (Εικ. 4.0)

- Η αναπηρική πολυθρόνα θα πρέπει να σπρωχθεί επάνω σε έναν τοίχο ή σταθερό έπιπλο.
- Τα φρένα πρέπει να είναι ενεργοποιημένα.
- Τα υποπόδια θα πρέπει να έχουν ασφαλιστεί προς τα πάνω.
- Ο χρήστης μπορεί μετά να ανέβει στην πολυθρόνα.
- Μετά, τα υποπόδια θα πρέπει να σπρωχθούν κάτω και να ακουμπήσουν τα πόδια σε αυτά, μπροστά από τις θηλίες για τις φτέρνες.



Πώς να βγείτε μόνοι σας από την αναπηρική πολυθρόνα (Εικ. 5.0)

- Τα φρένα πρέπει να είναι ενεργοποιημένα.
- Τα υποπόδια με μεντεσέδες θα πρέπει να ασφαλιστούν προς τα πάνω.
- Με ένα χέρι σε κάθε υποστήριγμα βραχίονα, το άτομο θα πρέπει να γείρει λίγο προς τα μπροστά για να μετατοπίσει το σωματικό βάρος του στο μπροστινό μέρος της πολυθρόνας και, με τα δύο πόδια σταθερά στο έδαφος και το ένα πόδι αρκετά πίσω, να σπρωχθεί προς τα πάνω στην όρθια στάση.



⚠ ΠΡΟΕΙΔΟΠΟΪΗΣΗ!

Σε όρθια στάση, μη στέκεστε επάνω στα υποπόδια επειδή η αναπηρική πολυθρόνα θα ανατραπεί. Είναι ευκολότερο και ασφαλέστερο να ανεβείτε στην αναπηρική πολυθρόνα σας εάν διπλώσετε τα υποπόδια προς τα πάνω ώστε να μην εμποδίζουν ή να τα αφαιρέσετε από την αναπηρική πολυθρόνα.

Επιλογές - Φρένα

Ασφαλίσεις τροχών

Η αναπηρική πολυθρόνα σας είναι εξοπλισμένη με δύο ασφαλίσεις τροχών. Εφαρμόζονται απευθείας στα ελαστικά. Για δέσμευση, πατήστε και τους δύο λεβιέδες φρένων προς τα εμπρός δίπλα στους αναστολείς. Για αποδέσμευση των ασφαλίσεων, τραβήξτε τους λεβιέδες πίσω στις αρχικές θέσεις τους.

Η ισχύς φρεναρίσματος μειώνεται εξαιτίας:

- Φθαρμένου πέλματος ελαστικών
- Πολύ χαμηλής πίεσης ελαστικών
- Βρεγμένα ελαστικά
- Ασφαλίσεων τροχών που δεν ρυθμίστηκαν σωστά.

Οι ασφαλίσεις τροχών δεν σχεδιάστηκαν για χρήση ως φρένα για μια αναπηρική πολυθρόνα εν κίνηση. Επομένως, οι ασφαλίσεις τροχών δεν πρέπει να χρησιμοποιούνται ποτέ για το φρενάρισμα μιας κινούμενης αναπηρικής πολυθρόνας. Να χρησιμοποιείτε πάντα τα στεφάνια στους τροχούς για φρενάρισμα. Βεβαιωθείτε ότι το διάκενο μεταξύ των ελαστικών και των ασφαλίσεων τροχών συμμορφώνεται με τις δεδομένες προδιαγραφές. Για εκ νέου ρύθμιση, χαλαρώστε τη βίδα και ρυθμίστε το κατάλληλο διάκενο. Στη συνέχεια, σφίξτε ξανά τη βίδα (Εικ. 6.0 + 8.0).

⚠ ΠΡΟΣΟΧΗ!

Μετά από κάθε ρύθμιση των πίσω τροχών, ελέγξτε το διάκενο της ασφάλισης τροχών και ρυθμίστε εκ νέου αν απαιτείται.

Επέκταση λεβιέ φρένου

Η επέκταση για το λεβιέ φρένου μπορεί να αφαιρεθεί ή να διπλωθεί προς τα κάτω. Ο πιο μακρύς λεβιές βοηθάει στην ελαχιστοποίηση της προσπάθειας που απαιτείται για τη ρύθμιση των ασφαλίσεων τροχών (Εικ. 7.0).



⚠ ΠΡΟΣΟΧΗ!

Αν τοποθετήσετε την ασφάλιση τροχών πολύ κοντά στον τροχό θα έχει ως αποτέλεσμα μεγαλύτερη προσπάθεια για τη λειτουργία. Αυτό μπορεί να έχει ως αποτέλεσμα το σπάσιμο της επέκτασης λεβιέ φρένων!

⚠ ΠΡΟΣΟΧΗ!

Αν γέρνετε πάνω στην επέκταση λεβιέ φρένων κατά τη μεταφορά, θα προκληθεί σπάσιμο του λεβιέ! Ο παφλασμός νερού από τα ελαστικά μπορεί να προκαλέσει τη δυσλειτουργία της ασφάλισης τροχού.

Φρένα με τύμπανο

Τα φρένα με τύμπανο επιτρέπουν την ασφαλή και εύκολη πέδηση για ένα συνοδό. Μπορούν, επίσης, να ρυθμιστούν με τη βοήθεια μοχλού ασφάλισης (1) ώστε να αποφευχθεί η κύλιση. Πρέπει να ακούσετε το μοχλό να ασφαρίζει στη θέση του. Τα φρένα με τύμπανο δεν επηρεάζονται από την πίεση αέρα στο εσωτερικό των ελαστικών. Δεν είναι δυνατή η κίνηση της αναπηρικής πολυθρόνας σας όταν είναι ρυθμισμένα τα φρένα με τύμπανο, (Εικ. 7.0).



⚠ ΠΡΟΣΟΧΗ!

Τα φρένα με πέδηση πρέπει να ρυθμίζονται μόνο από εξουσιοδοτημένους αντιπροσώπους.

Επιλογές - Υποπόδια

Υποπόδια:

Τα υποπόδια μπορούν να αναδιπλωθούν προς τα πάνω για να είναι πιο εύκολη η μετακίνηση προς/από την πολυθρόνα.

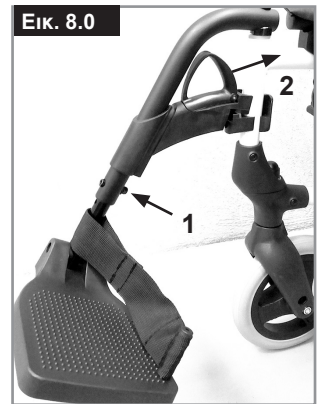

Μήκος ποδιών:

Για χρήστες με μακριά πόδια, μπορείτε να χαμηλώσετε το στήριγμα ποδιών στο κατάλληλο επίπεδο με τις βίδες (1). Χαλαρώστε τις βίδες, ωθήστε τους σωλήνες στην επιθυμητή θέση και κατόπιν σφίξτε ξανά τις βίδες (βλ. ενότητα για τη ροπή). Πρέπει πάντα να υπάρχει ένα ελάχιστο διάκενο των 25 χλστ μεταξύ των υποποδιών και του εδάφους, (Εικ. 8.0).

Υποστήριγματα ποδιών και μανδάλωση

Τα υποστήριγματα ποδιών μπορούν να κινηθούν προς τα μέσα κάτω από την ταπεταρία καθίσματος ή προς τα έξω.

Κατά την τοποθέτηση των υποστηρίγματος ποδιών, τα υποστήριγματα ποδιών πρέπει να είναι στραμμένα προς τα μέσα ή προς τα έξω. Στη συνέχεια, περιστρέψτε το υποστήριγμα ποδιών προς τα μέσα, μέχρι να ασφαλίσει στη θέση του. Για να το βγάλετε, τραβήξτε το λεβιέ (2), περιστρέψτε το υποπόδιο προς τα μέσα ή προς τα έξω και στη συνέχεια ανυψώστε το υποστήριγμα ποδιών για να το βγάλετε. Βεβαιωθείτε ότι το υποστήριγμα ποδιών είναι ασφαλισμένο σωστά στη θέση του (Εικ. 9.0).

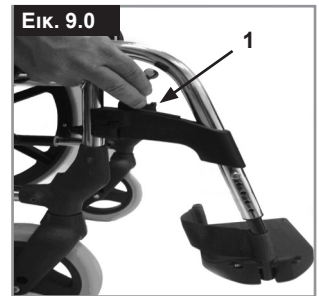

⚠ ΠΡΟΣΟΧΗ!

- Τα υποστήριγματα ποδιών δεν πρέπει να χρησιμοποιούνται για την ανύψωση ή τη μεταφορά της αναπηρικής πολυθρόνας.
- Όταν ανεβαίνετε ή κατεβαίνετε από την πολυθρόνα, μη χρησιμοποιείτε τις βάσεις ποδιών. Αυτές θα πρέπει να αναδιπλωθούν προς τα πάνω εκ των προτέρων ή το υποστήριγμα ποδιών θα πρέπει να αιωρηθεί προς τα έξω όσο το δυνατό περισσότερο.

Προαιρετικό υποστήριγμα ποδιών με δυνατότητα ανύψωσης

(Εικ. 10.0 - 13.0)

Για αφαίρεση, τραβήξτε το λεβιέ (1), μετακινήστε το υποπόδιο προς τα έξω και μετά ανασηκώστε το υποστήριγμα ποδιών προς τα πάνω.

Ρύθμιση ύψους:

Το μήκος της κνήμης του ποδιού μπορεί να ρυθμιστεί αν απασφαλίσετε τη βίδα (2). Προσαρμόστε το κατάλληλο ύψος και σφίξτε ξανά τη βίδα.

ΠΡΟΣΟΧΗ!

Η απόσταση μεταξύ του υποποδίου και του εδάφους πρέπει να είναι τουλάχιστον 40 mm.

Προσαρμογή γωνίας:

Πατήστε το μοχλό (3) προς τα κάτω με το ένα χέρι ενώ στηρίζετε το υποπόδιο με το άλλο χέρι για να μειώσετε το φορτίο. Όταν επιτευχθεί η κατάλληλη γωνία, αφήστε το μοχλό για να ασφαλίσει το υποπόδιο σε μία από τις προεπιλεγμένες θέσεις.

⚠ ΠΡΟΣΟΧΗ!

- Κρατήστε τα χέρια σας μακριά από το μηχανισμό ρύθμισης, μεταξύ του σκελετού και των κινούμενων μερών του υποστηρίγματος ποδιών, ενώ ανυψώνετε ή χαμηλώνετε το υποστήριγμα ποδιών.
- Τα υποστηρίγματα ποδιών δεν πρέπει να χρησιμοποιούνται για την ανύψωση ή τη μεταφορά της αναπηρικής πολυθρόνας.
- Κίνδυνος παγίδευσης δαχτύλων!
- Κατά τη μετακίνηση του υποστηρίγματος ποδιών προς τα πάνω ή κάτω, μη βάζετε τα δάκτυλά σας στο μηχανισμό ρύθμισης μεταξύ των κινούμενων μερών του υποστηρίγματος ποδιών.
- Όταν ανεβαίνετε ή κατεβαίνετε από την πολυθρόνα, μη χρησιμοποιείτε τις βάσεις ποδιών.

Αυτές θα πρέπει να αναδιπλωθούν προς τα πάνω εκ των προτέρων ή το υποστήριγμα ποδιών θα πρέπει να αιωρηθεί προς τα έξω όσο το δυνατό περισσότερο.

Ρύθμιση του μαξιλαριού γάμπας

Μπορείτε να ρυθμίσετε το μαξιλάρι γάμπας ως εξής:

Ύψος: Ανοίξτε το μπουλόνι (4 Εικ. 12.0) και μετακινήστε το τεμάχιο σύσφιξης στην επιθυμητή θέση. Εάν περιστρέψετε το τμήμα σύσφιξης, μπορεί να ρυθμίσετε και τη γωνία.

Πλάτος: Ξεβιδώστε το μπουλόνι (5) και περιστρέψτε τη θέση του πλαστικού μέρους πίσω από το μαξιλάρι, ώστε να έχετε την επιθυμητή θέση.

⚠ ΠΡΟΣΟΧΗ!

Να βεβαιώνετε πάντα ότι οι σφιγκτήρες είναι ασφαλισμένοι. Βεβαιωθείτε ότι το υποστήριγμα ποδιών είναι ασφαλισμένο σωστά στη θέση του (Εικ. 9.0).

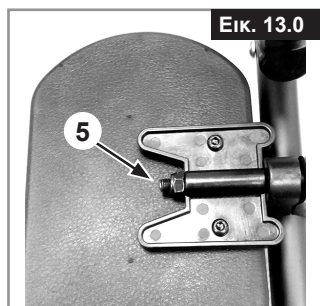

Επιλογές - μικροί τροχοί

Τροχίσκοι, πλάκες τροχίσκων, πηρούνια

Η αναπηρική πολυθρόνα μπορεί να λοξοδρομήσει ελαφρά προς τα δεξιά ή προς τα αριστερά, ή οι τροχοί εμπρός μπορεί να τρέμουν. Αυτό μπορεί να προκαλείται από τα εξής:

- Η κίνηση τροχών προς τα εμπρός ή/και πίσω δεν έχει ρυθμιστεί σωστά.
- Η γωνία του τροχού εμπρός δεν έχει ρυθμιστεί σωστά.
- Η πίεση αέρα στον τροχίσκο ή/και στους πίσω τροχούς δεν είναι σωστή. Οι τροχοί δεν περιστρέφονται ομαλά.

Η αναπηρική πολυθρόνα δεν θα κινηθεί σε ευθεία γραμμή εάν οι τροχίσκοι δεν έχουν ρυθμιστεί σωστά. Οι τροχίσκοι πρέπει πάντα να ρυθμίζονται από εξουσιοδοτημένο αντιπρόσωπο. Οι πλάκες των τροχίσκων πρέπει να ρυθμιστούν εκ νέου και οι ασφαλίσεις τροχών πρέπει να ελέγχονται κάθε φορά που αλλάζει η θέση των πίσω τροχών.

Το ύψος καθίσματος καθορίζεται από τη θέση του τροχίσκου και του πίσω τροχού. Το ύψος καθίσματος μπορεί να ρυθμιστεί αν αλλάξετε τη θέση των πίσω τροχών και των τροχών εμπρός (δείτε ύψη καθίσματος στη σελίδα 14).

⚠ ΠΡΟΣΟΧΗ!

Αφού ρυθμίσετε το ύψος καθίσματος, πρέπει να σφίξετε ξανά όλες τις βίδες και να ρυθμίσετε ξανά την ασφάλιση τροχού.

Επιλογές - Επέκταση πίσω τροχού

Θέση της επέκτασης πίσω τροχού (Εικ. 13) Η επέκταση πίσω τροχού μπορεί να προσαρμοστεί πίσω από τον πίσω σωλήνα για μεγαλύτερη ασφάλεια από την ανατροπή. Όσο μεγαλύτερη είναι η βάση τροχού τόσο μεγαλύτερη είναι και η ασφάλεια από την ανατροπή της αναπηρικής πολυθρόνας.



⚠ ΠΡΟΣΟΧΗ!

Οι ασφαλίσεις τροχών πρέπει να προσαρμοστούν ώστε να ταιριάζουν με τη νέα θέση!

Επιλογές - Πλάτη

Μισή αναδίπλωση προς τα πίσω

Δίπλωση της πλάτης: Για να θέσετε την πλάτη στην όρθια θέση, σπρώξτε τις λαβές προς τα πάνω και μπροστά μέχρι να ασφαλισουν (Εικ. 15).



⚠ ΠΡΟΕΙΔΟΠΟΙΗΣΗ!

Διατηρήστε τα δάχτυλα και τα άλλα αντικείμενα μακριά από το μηχανισμό αναδίπλωσης όταν η πλάτη διπλώνεται για να αποφεύγετε τον τραυματισμό ή την πρόκληση ζημιάς σε ιδιοκτησία.

Δίπλωση της πλάτης:

Μπορείτε να διπλώσετε την πλάτη για να είναι ευκολότερη η φύλαξη της αναπηρικής πολυθρόνας. (Εικ. 16).



⚠ ΠΡΟΣΟΧΗ!

Μη θέτετε σε λειτουργία υπό φορτίο επειδή μπορεί να σπάσει ο μοχλός.

Για να διπλώσετε την πλάτη, σταθείτε πίσω από την αναπηρική πολυθρόνα, πατήστε τους δύο μικρούς μοχλούς που είναι τοποθετημένοι σε κάθε πλευρά της πλάτης (μόλις πάνω από τους βραχίονες - πλαινά). Αναδιπλώστε την πλάτη προς τα κάτω.

Ανακλινόμενη πλάτη (0 - 60°)

Τραβώντας και τους δύο μοχλούς μαζί (1), μπορείτε να απελευθερώσετε την πλάτη και μετά να τη μετακινήσετε στην επιθυμητή θέση (Εικ. 17.0)

Όταν αφήσετε τους δύο μοχλούς (1), η πλάτη ασφαλίζει αυτόματα στη θέση της

⚠ ΠΡΟΣΟΧΗ!

Η ανακλινόμενη πλάτη μπορεί να χρησιμοποιηθεί μόνο σε συνδυασμό με την επέκταση βάσης τροχών.

Συνιστάται η ανακλινόμενη πλάτη να χρησιμοποιηθεί σε συνδυασμό με τους σωλήνες κατά της ανατροπής (μέγιστο ύψος από το έδαφος 3 έως 5 εκατοστά).

Συνιστάται η ανακλινόμενη πλάτη να χρησιμοποιηθεί σε συνδυασμό με ράβδο σταθεροποίησης.

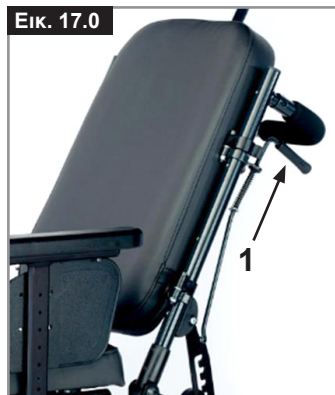
**ΠΛΕΥΡΙΚΟ ΠΡΟΣΤΑΤΕΥΤΙΚΟ, ΑΝΑΔΙΠΛΟΥΜΕΝΟ ΚΑΙ ΑΦΑΙΡΟΥΜΕΝΟ, ΜΕ ΥΠΟΣΤΗΡΙΓΜΑΤΑ ΒΡΑΧΙΟΝΩΝ ΜΙΚΡΟΥ Η ΜΕΓΑΛΟΥ ΜΗΚΟΥΣ.**

Το ύψος του υποστηρίγματος βραχιόνων μπορεί να ρυθμιστεί ως εξής.

Ωθήστε το μοχλό προς τα κάτω και μετακινήστε το βραχίονα στο επιθυμητό ύψος (3).

Αφήστε το μοχλό και πιέστε το υποστηρίγμα βραχιόνων προς τα κάτω μέχρι να το ακούσετε να ασφαλίσει στη θέση του. Να ελέγχετε πάντα ότι τα πλευρικά προστατευτικά έχουν τοποθετηθεί σωστά.

Για να αναδιπλώσετε το βραχίονα προς τα πάνω, ωθήστε το λεβιέ (1) για να απελευθερωθεί το πλευρικό προστατευτικό.

Μπορείτε να ρυθμίσετε το μήκος του βραχίονα αν αποδεσμεύσετε τις βίδες (2) και μετά ωθήσετε το βραχίονα στην επιθυμητή θέση και σφίξτε ξανά τις βίδες (Εικ. 21).

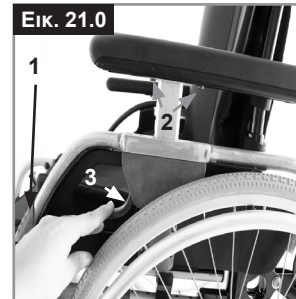
**⚠ ΠΡΟΕΙΔΟΠΟΙΗΣΗ!**

Τα πλευρικά προστατευτικά ή τα υποστηρίγματα βραχιόνων δεν πρέπει να χρησιμοποιούνται για την ανύψωση ή τη μεταφορά της αναπηρικής πολυθρόνας.

Επιλογές - Λαβές ώθησης**ΛΑΒΕΣ ΩΘΗΣΗΣ ΜΕ ΡΥΘΜΙΖΟΜΕΝΟ ΥΨΟΣ**

Οι λαβές αυτές είναι ασφαλισμένες με πείρους για την αποφυγή της ακούσιας ολίσθησής τους προς τα έξω. Απελευθερώνοντας το μοχλό απασφάλισης (1), μπορείτε να ρυθμίσετε τις λαβές ώθησης (χερούλια συνοδού) στο ύψος που σας βολεύει. Μετά από κάθε ρύθμιση του ύψους στις λαβές ώθησης, θα πρέπει να τραβήξετε το μοχλό απασφάλισης (1) για να ασφαλίσει καλά (Εικ. 18.0).

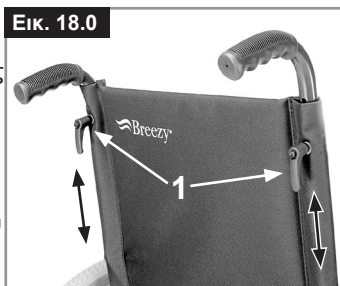
**⚠ ΠΡΟΣΟΧΗ:**

Αν ο μοχλός δεν είναι καλά ασφαλισμένος, μπορεί να προκύψουν τραυματισμοί όταν περνάτε πάνω από εμπόδια.

Επιλογές - Πλαϊνά προστατευτικά**ΣΥΝΗΘΕΣ ΠΛΑΙΪΝΟ ΠΡΟΣΤΑΤΕΥΤΙΚΟ, ΑΝΑΔΙΠΛΩΣΗ, ΜΕ ΚΟΝΤΑ Η ΜΑΚΡΙΑ ΥΠΟΣΤΗΡΙΓΜΑΤΑ ΒΡΑΧΙΟΝΩΝ**

Χάρη στα στρογγυλεμένα εμπρός άκρα που διαθέτει το προστατευτικό, μπορείτε να πλησιάζετε κοντά στο τραπέζι.

Για να αναδιπλώσετε το βραχίονα προς τα πάνω, ωθήστε το μοχλό (1), για να απελευθερωθεί το πλευρικό προστατευτικό (Εικ. 19.0).

Το μήκος του βραχίονα μπορεί να ρυθμιστεί αν αποδεσμεύσετε τις βίδες (2) και μετά μετακινήσετε το βραχίονα στην επιθυμητή θέση και σφίξτε ξανά τις βίδες (Εικ. 20.0).

**⚠ ΠΡΟΕΙΔΟΠΟΙΗΣΗ!**

Τα πλευρικά προστατευτικά ή τα υποστηρίγματα βραχιόνων δεν πρέπει να χρησιμοποιούνται για την ανύψωση ή τη μεταφορά της αναπηρικής πολυθρόνας.

Επιλογές - Αντιανατρεπτικά ροδάκια**Αντιανατρεπτικοί τροχοί**

Οι σωλήνες κατά της ανατροπής παρέχουν πρόσθετη ασφάλεια για άπειρους χρήστες όταν ακόμα μαθαίνουν τον τρόπο χειρισμού της αναπηρικής πολυθρόνας τους. Εμποδίζουν την ανατροπή της αναπηρικής πολυθρόνας προς τα πίσω, (Εικ. 22.0).



Εάν πατήσετε το κουμπί απασφάλισης (1), οι τροχοί ασφαλείας μπορούν να ρυθμιστούν προς τα πάνω ή να αφαιρεθούν. Πρέπει πάντα να υπάρχει κενό 30 χλστ έως 50 χλστ μεταξύ του σωλήνα και του εδάφους.

Μπορείτε να αιωρήσετε τους τροχούς ασφαλείας προς τα πάνω όταν ανεβαίνετε ή κατεβαίνετε μεγάλα εμπόδια (όπως ένα κράσπεδο) ώστε να μην αγγίζουν το έδαφος. Μετά, περιστρέψτε τους τροχούς ασφαλείας ξανά προς τα κάτω, στην κανονική θέση.

⚠ ΠΡΟΕΙΔΟΠΟΙΗΣΗ!

Η λανθασμένη διαμόρφωση των αντιανατρεπτικών ροδακίων αυξάνει τον κίνδυνο ανατροπής προς τα πίσω.

Οριζόντια ζώνη ασφαλείας

⚠ ΚΙΝΔΥΝΟΣ!

- Πριν χρησιμοποιήσετε την αναπηρική πολυθρόνα βεβαιωθείτε να φορέσετε την οριζόντια ζώνη.
- Η οριζόντια ζώνη πρέπει να ελέγχεται σε καθημερινή βάση για να διασφαλιστεί ότι δεν φέρει εμπόδια ή επιβλαβή φθορά.
- Να βεβαιώνετε πάντα ότι η οριζόντια ζώνη ασφαλείας είναι σωστά ασφαλισμένη και ρυθμισμένη πριν από τη χρήση. Εάν η ζώνη είναι πολύ χαλαρή, μπορεί να έχει ως αποτέλεσμα ο χρήστης να ολισθήσει προς τα κάτω και να υποστεί κίνδυνο ασφυξίας ή την πρόκληση σοβαρού τραυματισμού.

Η οριζόντια ζώνη (Εικ. 23.0) τοποθετείται στην αναπηρική πολυθρόνα όπως φαίνεται στις εικόνες. Η ζώνη ασφαλείας αποτελείται από δύο μισά. Αυτά τοποθετούνται με τη χρήση του υπάρχοντος μπουλονιού συγκράτησης καθίσματος που είναι τοποθετημένο μέσω του κρίκου στη ζώνη. Η ζώνη δρομολογείται κάτω από το πίσω μέρος του πλευρικού πίνακα. (Εικ. 24.0)

Ρυθμίστε τη θέση της ζώνης ώστε οι αγκράφες να βρίσκονται στο κέντρο του καθίσματος. (Εικ. 25.0).



Προσαρμόστε την οριζόντια ζώνη ανάλογα με τις ανάγκες του χρήστη ως εξής:

Για αύξηση του μήκους ζώνης	Για μείωση του μήκους ζώνης:	✓
<p>Τύπος A</p>	<p>Τύπος A</p>	<p>Τύπος A</p>
<p>Τύπος B</p>	<p>Τύπος B</p>	<p>Τύπος B</p>
<p>Τροφοδοτήστε την ελεύθερη ζώνη μέσω των προσαρμοστών ολίσθησης και της αρσενικής αγκράφας για μεγαλύτερο μήκος ζώνης.</p>	<p>Τροφοδοτήστε την ελεύθερη ζώνη μέσω της αρσενικής αγκράφας και των προσαρμοστών ολίσθησης.</p>	<p>Βεβαιωθείτε ότι η ζώνη δεν σχηματίζει θηλιά στην αρσενική αγκράφα.</p>

Όταν στερεωθεί, ελέγξτε την απόσταση μεταξύ της οριζόντιας ζώνης ασφαλείας και του χρήστη. Όταν είναι σωστά προσαρμοσμένη, δεν είναι δυνατό να εισάγετε κάτι πιο πλατύ από τη λεπτή όψη του χεριού ανάμεσα από την οριζόντια ζώνη και το χρήστη. (Εικ. 26.0).

Η οριζόντια ζώνη πρέπει να στερεωθεί με τρόπο ώστε η ζώνη να βρίσκεται σε γωνία 45 μοιρών κατά μήκος της λεκάνης του χρήστη. Όταν είναι σωστά προσαρμοσμένη, ο χρήστης πρέπει να κάθεται όρθια και να είναι όσο το δυνατό πιο πίσω στο κάθισμα. Η οριζόντια ζώνη πρέπει να μην επιτρέπει την ολίσθηση του χρήστη προς τα κάτω στο κάθισμα. (Εικ. 27.0).

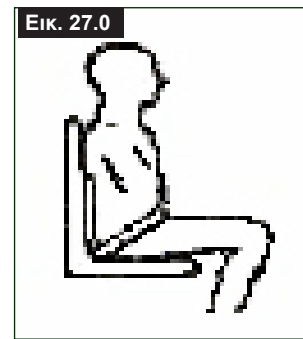

Για στερέωση της αγκράφας:
Σπρώξτε δυνατά την αρσενική αγκράφα μέσα στη θηλυκή αγκράφα.

Για αποδέσμευση της ζώνης:
Πατήστε τα εκτεθειμένα πλευρικά μέρη της αρσενικής αγκράφας και σπρώξτε προς το κέντρο ενώ τραβάτε απαλά τα δύο μέρη μεταξύ τους.

⚠ ΠΡΟΕΙΔΟΠΟΙΗΣΗ!

- Αν έχετε απορίες σχετικά με τη χρήση και λειτουργία της οριζόντιας ζώνης, ζητήστε βοήθεια από τον επαγγελματία υγειονομικής περίθαλψης, το άτομο που σας φροντίζει ή το συνοδό σας.
- Εάν θέλετε να μετασκευάσετε μια οριζόντια ζώνη, επικοινωνήστε με τον τοπικό σας εξουσιοδοτημένο αντιπρόσωπο της Sunrise Medical.
- Η οριζόντια ζώνη πρέπει να ελέγχεται σε καθημερινή βάση για να διασφαλιστεί ότι είναι σωστά προσαρμοσμένη και δεν φέρει εμπόδια ή επιβλαβή φθορά.
- Η Sunrise Medical δεν ενθαρρύνει τη μεταφορά οποιουδήποτε ατόμου σε όχημα με τη χρήση αυτής της οριζόντιας ζώνης ως μέσο συγκράτησης.

Δείτε το φυλλάδιο μεταφοράς της Sunrise Medical για περισσότερες συμβουλές σχετικά με τη μεταφορά.

Συντήρηση:

Να ελέγχετε αν υπάρχουν ενδείξεις φθοράς ή ζημιάς στην οριζόντια ζώνη και στα συστατικά μέρη ασφάλισης σε τακτά χρονικά διαστήματα. Αντικαταστήστε αν απαιτείται.

⚠ ΠΡΟΕΙΔΟΠΟΙΗΣΗ

Η οριζόντια ζώνη πρέπει να προσαρμόζεται ανάλογα με τις ανάγκες του τελικού χρήστη, όπως περιγράφεται παραπάνω. Η Sunrise Medical συνιστά να ελέγχεται σε τακτική βάση το μήκος και η τοποθέτηση της ζώνης για να μειωθεί ο κίνδυνος της ακούσιας εκ νέου προσαρμογής της ζώνης σε υπερβολικό μήκος από το χρήστη.

Επιλογές - Υποδοχή για πατερίτσες

Υποδοχή για πατερίτσες

Η συσκευή αυτή επιτρέπει να μεταφέρετε τις πατερίτσες απευθείας πάνω στην αναπηρική πολυθρόνα. Διαθέτει θηλιά Velcro για να στερεώνετε τις πατερίτσες ή άλλα βοηθήματα, (Εικ. 28.0).

Εικ. 28.0



ΠΡΟΕΙΔΟΠΟΙΗΣΗ!

Μην προσπαθήσετε ποτέ να χρησιμοποιήσετε ή ακόμη και να αφαιρέσετε τις πατερίτσες ή άλλα βοηθήματα εν κινήσει.

Επιλογές - Τραπέζι θεραπείας

Τραπέζι θεραπείας

Ο δίσκος παρέχει μια επίπεδη επιφάνεια για τις περισσότερες δραστηριότητες. Πριν χρησιμοποιήσετε το δίσκο, πρέπει να ρυθμιστεί στο πλάτος του καθίσματος από εξουσιοδοτημένο αντιπρόσωπο. Ο χρήστης πρέπει να κάθεται στην αναπηρική πολυθρόνα κατά τη διάρκεια αυτής της ρύθμισης (Εικ. 29.0).

Μέγιστο φορτίο: 40 κιλά

Εικ. 29.0



Ελαστικά και τοποθέτηση

Ελαστικά και τοποθέτηση

Ελαστικά με αεροθαλάμους είναι τοποθετημένα ως στάνταρ από το εργοστάσιο.

Εάν χρησιμοποιούνται πνευματικά ελαστικά, βεβαιωθείτε ότι διατηρείτε τη σωστή πίεση ελαστικών επειδή κάτι τέτοιο μπορεί να επηρεάσει την απόδοση της αναπηρικής πολυθρόνας. Αν η πίεση των ελαστικών είναι πολύ χαμηλή, η αντίσταση κύλισης θα αυξηθεί και θα χρειαστεί μεγαλύτερη προσπάθεια για να κινηθεί η πολυθρόνα προς τα εμπρός. Επίσης, η χαμηλή πίεση ελαστικών επιδρά αρνητικά στη δυνατότητα κίνησης. Αν η πίεση ελαστικών είναι πολύ υψηλή, το ελαστικό μπορεί να εκραγεί. Η σωστή πίεση για ένα δεδομένο ελαστικό αναγράφεται στην επιφάνεια του ίδιου του ελαστικού.

Τα ελαστικά είναι τοποθετημένα με τον ίδιο τρόπο που είναι τοποθετημένο ένα συνηθισμένο ελαστικό ποδήλατου. Πριν από την τοποθέτηση μιας καινούργιας σαμπρέλας, πρέπει πάντα να βεβαιώνετε ότι δεν υπάρχουν ξένα αντικείμενα στη βάση της ζάντας και στο εσωτερικό του ελαστικού. Ελέγξτε την πίεση μετά την τοποθέτηση ή την επισκευή ενός ελαστικού. Είναι πολύ σημαντικό για την ασφάλειά σας και για την απόδοση της αναπηρικής πολυθρόνας να διατηρείται η πίεση αέρα που ορίζεται και τα ελαστικά να βρίσκονται σε καλή κατάσταση.

Πινακίδα ονομαστικών τιμών

Πινακίδα ονομαστικών τιμών

Η πινακίδα ονομαστικών τιμών βρίσκεται στη διάταξη εγκάρσιου σωλήνα ή στον εγκάρσιο σωλήνα πλαισίου, καθώς και στην ετικέτα στο χειριστήριο χρήστη. Η πινακίδα ονομαστικών τιμών υποδεικνύει το ακριβές μοντέλο και άλλες τεχνικές προδιαγραφές. Δώστε τις εξής πληροφορίες όταν πρέπει να παραγγείλετε ανταλλακτικά ή να υποβάλλετε αίτηση:

- Αριθμοί σειράς
- Αριθμός παραγγελίας
- Μήνας/Έτος

ΔΕΙΓΜΑ

	SUNRISE MEDICAL		Sunrise Medical GmbH Kahlbachring 2-4 D-69254 Malsch / Germany		2021-04-09
TYPE:		Rollstuhl		SN 203211733451939	
Premium		ISO 7176-19:2008			
	125 kg		max 10°		430 mm
			420 mm		

TYPE: Ονομασία προϊόντος/Αριθμός SKU.



max X°

Η μέγιστη ασφαλής κλίση, ενώ έχουν προσαρμοστεί αντανάτρεπτικά ροδάκια, εξαρτάται από τη ρύθμιση της αναπηρικής πολυθρόνας και τη στάση και τις φυσικές ικανότητες του χρήστη.



XXX mm

Πλάτος καθίσματος.



XXX mm

Βάθος (μέγιστο).



XXX kg

Μέγιστο Φορτίο



Σήμα UKCA.



Σήμα CE.



Συμβουλευτείτε τις οδηγίες χρήσης



XXXX-XX-XX

Ημερομηνία κατασκευής.



Αριθμός σειράς.



Αυτό το σύμβολο σημαίνει ιατρική συσκευή.



Διεύθυνση κατασκευαστή

ISO 7176-19:2008

Δοκιμάστηκε σε σύγκρουσης» σύμφωνα με το πρότυπο ISO 7176-19.



Διεύθυνση εισαγωγέα



Υπεύθυνο Πρόσωπο στο HB



Διεύθυνση αντιπροσώπου στην Ελβετία

Συντήρηση και φροντίδα

ΕΛΕΓΧΟΣ ΓΙΑ ΤΗΝ ΑΣΦΑΛΕΙΑ:

Ως χρήστης, θα είστε το πρώτο άτομο που θα παρατηρήσει τυχόν ελαττώματα. Συνεπώς, πριν από κάθε χρήση, συνιστάται να ελέγχετε τα ακόλουθα:

Η πίεση ελαστικών είναι σωστή.

Τα φρένα λειτουργούν σωστά.

Όλα τα αφαιρέσιμα μέρη είναι καλά ασφαλισμένα (π.χ. υποστηρίγματα βραχιόνων, υποστηρίγματα ποδιών, βάσεις υποποδιών, άξονες ταχείας απασφάλισης, κτλ.).

Εάν υπάρχει ζημιά ή ελάττωμα, επικοινωνήστε με εξουσιοδοτημένο αντιπρόσωπο.

ΣΥΝΤΗΡΗΣΗ:

Ελέγξτε την πίεση ελαστικών σε τακτά χρονικά διαστήματα.

Ελέγξτε όλα τα ελαστικά για φθορά και ζημιά σε τακτά χρονικά διαστήματα, τουλάχιστον μία φορά το χρόνο. Αλλάξτε τα ελαστικά μόλις εμφανιστεί κάποιο σημάδι ζημιάς ή φθοράς.

Ελέγξτε το κάθισμα και την ανάρτηση πλάτης για φθορά και ζημιά σε τακτά χρονικά διαστήματα, τουλάχιστον μία φορά το χρόνο. Αλλάξτε αυτά τα εξαρτήματα μόλις εμφανιστεί κάποιο σημάδι ζημιάς ή φθοράς.

Ελέγξτε το πλαίσιο και τα εξαρτήματα πλάτης για φθορά και ζημιά σε τακτά χρονικά διαστήματα, τουλάχιστον μία φορά το χρόνο. Αλλάξτε αυτά τα εξαρτήματα μόλις εμφανιστεί κάποιο σημάδι ζημιάς ή φθοράς.

Ελέγξτε τα φρένα για φθορά και ζημιά σε τακτά χρονικά διαστήματα, τουλάχιστον μία φορά το χρόνο. Ελέγξτε εάν λειτουργούν σωστά και εάν η χρήση τους είναι εύκολη. Αλλάξτε τα φρένα μόλις εμφανιστεί κάποιο σημάδι ζημιάς ή φθοράς.

Ελέγξτε όλα τα μπουλόνια για να βεβαιωθείτε ότι είναι ασφαλή (δείτε την ενότητα για τη ροπή) σε τακτά χρονικά διαστήματα, τουλάχιστον μία φορά το χρόνο. Όλες οι βίδες που παίζουν κρίσιμο ρόλο για τη χρήση της αναπηρικής πολυθρόνας με ασφάλεια διαθέτουν παξιμάδια ασφάλειας. Τα παξιμάδια ασφάλειας πρέπει να χρησιμοποιούνται μόνο μία φορά και πρέπει να αντικαθίστανται μετά από τη χρήση.

ΣΗΜΕΙΩΣΗ: Εάν δοθούν ρυθμίσεις ροπής, συνιστάται ένθερμα να χρησιμοποιήσετε διάταξη μέτρησης ροπής, προκειμένου να ελέγξετε ότι έχετε σφίξει στη σωστή ροπή.

Να χρησιμοποιείτε μόνο ήτσια οικιακά καθαριστικά όταν η αναπηρική πολυθρόνα σας είναι βρόμικη. Να χρησιμοποιείτε μόνο σαπούνι και νερό όταν καθαρίζετε την ταπετσαρία του καθίσματος και την οριζόντια ζώνη.

Ανάλογα με τη συχνότητα και τον τύπο χρήσης, συνιστάται να προσκομίσετε την αναπηρική πολυθρόνα σε εξουσιοδοτημένο αντιπρόσωπο σε τακτά χρονικά διαστήματα, αλλά τουλάχιστον μία φορά το χρόνο, για να συντηρηθεί από εκπαιδευμένο προσωπικό.

⚠️ ΠΡΟΣΟΧΗ!

Η άμμος, το αλάτι και το θαλασσινό νερό μπορούν να προκαλέσουν ζημιά στα ρουλεμάν των μπροστινών και πίσω τροχών. Καθαρίστε και στεγνώστε την αναπηρική πολυθρόνα προσεκτικά, αφού εκτεθεί σε αυτά τα στοιχεία.

Μέτρα υγιεινής κατά την εκ νέου χρήση:

Πριν χρησιμοποιήσετε εκ νέου το αναπηρικό αμαξίδιο, πρέπει να το προετοιμάσετε προσεκτικά. Όλες οι επιφάνειες που έρχονται σε επαφή με το χρήστη πρέπει να υπόκεινται σε επεξεργασία με σπρέι απολύμανσης.

Για να το κάνετε αυτό, πρέπει να χρησιμοποιήσετε απολυμαντικό από τη λίστα DGHM, π.χ. Antifect Liquid (Schülke & Mayr) για ταχεία απολύμανση με βάση το οινόπνευμα για ιατρικά προϊόντα και ιατρικές συσκευές που απαιτούν γρήγορη απολύμανση.

Λάβετε υπόψη τις οδηγίες του κατασκευαστή για το απολυμαντικό που χρησιμοποιείτε.

Σε γενικές γραμμές, δεν μπορεί να εγγυηθεί η πλήρης απολύμανση στις ραφές. Ως εκ τούτου, σας συνιστούμε να απορρίψετε τους μίαντες καθίσματος και πλάτης για να αποφύγετε τη μικροβιακή μόλυνση με δραστικούς παράγοντες σύμφωνα με την τοπική σας νομοθεσία περί προστασίας από λοιμώξεις.

Αντιμετώπιση προβλημάτων

Η αναπηρική πολυθρόνα «τραβάει» προς την μία πλευρά

- Ελέγξτε την πίεση ελαστικών (πνευματικά ελαστικά μόνο).
- Ελέγξτε για να βεβαιωθείτε ότι ο τροχός περιστρέφεται εύκολα (τριβέας, άξονας)
- Ελέγξτε ότι οι γωνίες τροχίσκων είναι ρυθμισμένες με συνέπεια και ακουμπούν σωστά στο έδαφος.
- Βεβαιωθείτε ότι τα ρουλεμάν περονών τροχίσκων περιστρέφονται ελεύθερα.

Οι τροχίσκοι αρχίζουν να «παίζουν»

- Ελέγξτε τη γωνία των τροχίσκων
- Ελέγξτε για να βεβαιωθείτε ότι όλα τα μπουλόνια είναι ασφαλισμένα. Σφίξτε αν απαιτείται (βλ. ενότητα για τη ροπή)
- Ελέγξτε για να βεβαιωθείτε ότι και οι δύο τροχίσκοι κάνουν καλή επαφή με το έδαφος

Η διάταξη εγκάρσιου σωλήνα δεν ασφαρίζει στη θέση της στη βάση του καθίσματος

- Η πολυθρόνα είναι ακόμη καινούργια, δηλ., η επένδυση καθίσματος ή πλάτης είναι ακόμα πολύ σκληρή. Αυτό θα βελτιωθεί με το χρόνο.

Η αναπηρική πολυθρόνα είναι δύσκολο να αναδιπλωθεί

- Η επένδυση της ρυθμιζόμενης πλάτης είναι πολύ σκληρή. Χαλαρώστε την ανάλογα.

Η αναπηρική πολυθρόνα τρίξει ή κάνει θόρυβο

- Ελέγξτε για να βεβαιωθείτε ότι όλα τα μπουλόνια είναι ασφαλισμένα. Σφίξτε αν απαιτείται (βλ. ενότητα για τη ροπή)
- Εφαρμόστε μικρή ποσότητα λιπαντικού στα σημεία όπου τα κινούμενα μέρη έρχονται σε επαφή μεταξύ τους

Η αναπηρική πολυθρόνα αρχίζει να «παίζει»

- Ελέγξτε τη γωνία στην οποία είναι ρυθμισμένοι οι τροχίσκοι
- Ελέγξτε όλα τα ελαστικά για φθορά και ζημιές.
- Ελέγξτε για να δείτε εάν όλοι οι τροχοί είναι ρυθμισμένοι ή στερεωμένοι ανομοιόμορφα.

Διάθεση / Ανακύκλωση υλικών

ΣΗΜΕΙΩΣΗ: Εάν η αναπηρική πολυθρόνα σας δόθηκε δωρεάν, μπορείτε να μην ανήκει σε εσάς. Εάν δεν τη χρειάζεστε πλέον, ακολουθήστε οποιοσδήποτε οδηγίες έδωσε ο οργανισμός που σας παρείχε την αναπηρική πολυθρόνα προκειμένου να επιστραφεί σε αυτόν.

Οι ακόλουθες πληροφορίες περιγράφουν τα υλικά που χρησιμοποιούνται στην αναπηρική πολυθρόνα όσον αφορά τη διάθεση ή ανακύκλωση της αναπηρικής πολυθρόνας και της συσκευασίας της. Ενδέχεται να ισχύουν τοπικά ειδικό κανονισμοί διάθεσης αποβλήτων ή ανακύκλωσης και θα πρέπει να τις λαμβάνετε υπόψη όταν κανονίζετε για τη διάθεση. (Αυτό μπορεί να περιλαμβάνει τον καθαρισμό ή την απολύμανση της αναπηρικής πολυθρόνας πριν από τη διάθεση).

Ατσάλι: Πλαϊνά τμήματα σκελετού, στηρίγματα βραχιόνων, σκελετός, στηρίγματα υποποδιών.

Πλαστικό: Χειρολαβές, περόνες τροχίσκων, τάπες σωλήνων, τροχίσκοι, υποπόδια, μαξιλάρια βραχιόνων και τροχός/ελαστικό 12", τροχοί, πλαϊνά προστατευτικά.

Συσκευασία: Σάκος από πολυαιθυλένιο χαμηλής πυκνότητας, χαρτοκιβώτιο.

Επένδυση: Πλεγμένος πολυεστέρας με επικάλυψη PVC και τροποποιημένο αφρολέξ επεκταμένης καύσης.

Η διάθεση ή ανακύκλωση πρέπει να πραγματοποιούνται μέσω αδειούχου αντιπροσώπου ή εξουσιοδοτημένου τόπου διάθεσης. Εναλλακτικά, μπορείτε να επιστρέψετε την αναπηρική πολυθρόνα σας στον αντιπρόσωπό σας για διάθεση.

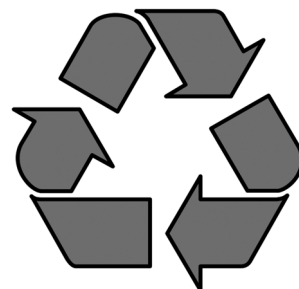

Τεχνικά στοιχεία

Τεχνικά στοιχεία

Συνολικό πλάτος:

Στους στάνταρ τροχούς συμπεριλαμβάνονται στεφάνια ώθησης πκ + 180 χλστ

Παρέχεται σύστημα φρένου με τύμπανο, συμπεριλαμβάνονται στεφάνια ώθησης πκ + 200 χλστ

Διαστάσεις σε αναδίπλωση:

- με πίσω τροχούς, περίπου 305 χλστ
- χωρίς πίσω τροχούς, περίπου 250 χλστ

Βάρος σε κιλά:

- Μεταφορά (χωρίς υποστήριγμα ποδιών, τροχούς, πλευρικό προστατευτικό) 9 κιλά
- Υποστήριγμα ποδιών (μονάδα) 0,730 κιλά
- Πλευρικό προστατευτικό (μονάδα) 0,985 κιλά
- Τροχοί (μονάδα) 1,950 κιλά

Μέγιστο βάρος χρήστη:

- Breezy Premium μέχρι φορτίο 125 κιλά

ΜΕΓΙΣΤΟ ΦΟΡΤΙΟ: 125 ΚΙΛΑ

Σύμφωνα με το πρότυπο EN12183: 2009 όλα τα μέρη που παρατίθενται (κάθισμα - επένδυση πλάτης, βάση του υποστηρίγματος βραχιόνων, πλαϊνός πίνακας, κτλ.) είναι ανθεκτικά στη φωτιά σύμφωνα με το πρότυπο EN1021 Μέρος 1/2

Η δυναμικά ασφαλή κλίση εξαρτάται από τη διαμόρφωση της πολυθρόνας, τις ικανότητες του χρήστη και τον τρόπο οδήγησης. Επειδή οι ικανότητες και ο τρόπος οδήγησης του χρήστη δεν είναι δυνατό να προκαθοριστούν, η μέγιστη ασφαλή κλίση επίσης δεν μπορεί να καθοριστεί. Συνεπώς, αυτό πρέπει να καθοριστεί από το χρήστη με τη βοήθεια

ενός συνοδού για να αποφευχθεί το αναποδογύρισμα. Συνιστάται ένθερμα οι άπειροι χρήστες να χρησιμοποιούν ροδάκια κατά της ανατροπής.

Η αναπηρική πολυθρόνα συμμορφώνεται με τα ακόλουθα πρότυπα:

- α) Απαιτήσεις και μέθοδοι δοκιμής για αντοχή στο στατικό ηλεκτρισμό, τις συγκρούσεις και την καταπόνηση (ISO 7176-8)
- β) Απαιτήσεις για αντίσταση στην ανάφλεξη σύμφωνα με το πρότυπο ISO 7176-16 (EN 1021-1/2)

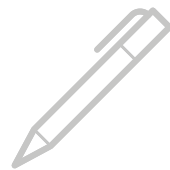



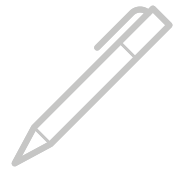

Sunrise Medical S.r.l.
Via Riva, 20 – Montale
29122 Piacenza
Italia
Tel.: +39 0523 573111
Fax: +39 0523 570060
www.SunriseMedical.it

Sunrise Medical AG
Erlenauweg 17
CH-3110 Münsingen
Schweiz/Suisse/Svizzera
Fon +41 (0)31 958 3838
Fax +41 (0)31 958 3848
www.SunriseMedical.ch

Sunrise Medical AS
Delitoppen 3
1540 Vestby
Norge
Telefon: +47 66 96 38 00
post@sunrisemedical.no
www.SunriseMedical.no

Sunrise Medical AB
Neongatan 5
431 53 Mölndal
Sweden
Tel.: +46 (0)31 748 37 00
post@sunrisemedical.se
www.SunriseMedical.se

MEDICCO s.r.o.
H – Park, Heršpická 1013/11d,
639 00 Brno
Czech Republic
Tel.: (+420) 547 250 955
Fax: (+420) 547 250 956
www.medicco.cz
info@medicco.cz
Bezplatná linka 800 900 809

Sunrise Medical Aps
Mårkærvej 5-9
2630 Taastrup
Denmark
+45 70 22 43 49
info@sunrisemedical.dk
Sunrisemedical.dk

Sunrise Medical Australia
11 Daniel Street
Wetherill Park NSW 2164
Australia
Ph: +61 2 9678 6600
E: enquiries@sunrisemedical.com.au
www.SunriseMedical.com.au

Sunrise Medical
North American Headquarters
2842 Business Park Avenue
Fresno, CA, 93727, USA
(800) 333-4000
(800) 300-7502
www.SunriseMedical.com



Sunrise Medical GmbH
Kahlbachring 2-4
69254 Malsch/Heidelberg
Deutschland
Tel.: +49 (0) 7253/980-0
Fax: +49 (0) 7253/980-222
www.SunriseMedical.de

Sunrise Medical
Thorns Road
Brierley Hill
West Midlands
DY5 2LD
England
Phone: 0845 605 66 88
Fax: 0845 605 66 89
www.SunriseMedical.co.uk

Sunrise Medical S.L.
Polígono Bakiola, 41
48498 Arrankudiaga – Vizcaya
España
Tel.: +34 (0) 902142434
Fax: +34 (0) 946481575
www.SunriseMedical.es

Sunrise Medical Poland
Sp. z o.o.
ul. Elektronowa 6,
94-103 Łódź
Polska
Telefon: + 48 42 275 83 38
Fax: + 48 42 209 35 23
E-mail: pl@sunrisemedical.de
www.Sunrise-Medical.pl

Sunrise Medical B.V.
Groningenhaven 18-20
3433 PE NIEUWEGEIN
The Netherlands
T: +31 (0)30 – 60 82 100
F: +31 (0)30 – 60 55 880
E: info@sunrisemedical.nl
www.SunriseMedical.nl

Sunrise Medical HCM B.V.
Vossenbeemd 104
5705 CL Helmond
The Netherlands
T: +31 (0)492 593 888
E: customerservice@sunrisemedical.nl
www.SunriseMedical.nl
www.SunriseMedical.eu
(International)

Sunrise Medical SAS
ZAC de la Vrillonnerie
17 Rue Michaël Faraday
37170 Chambray-Lès-Tours
Tel : +33 (0) 2 47 55 44 00
Email: info@sunrisemedical.fr
www.sunrisemedical.fr

CE UK
CA



 **SUNRISE
MEDICAL**

OM_Breezy Premium_EU_ML_Rev.E