

# HURRICANE DAILY

1.880 SONDERBAU



**MEYRA®**



Endlich ein Präzisionsgerät für den Alltag



Seitenteil individuell an die Sitzposition angepasst



Klare Form

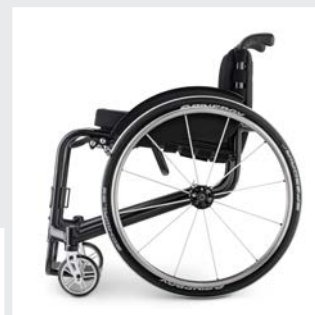

Enorm stabil

## Ein Präzisionsgerät für den Alltag

### WIRTSCHAFTLICHKEIT

- Sehr langlebig und enorm stabil durch den komplett verschweißten Rahmen mit enormer Materialfestigkeit
- Optimales Verhältnis von Festigkeit zu Gewicht

### THERAPEUTISCHER NUTZEN

- Als Festmaßrollstuhl mit offenem oder geschlossenem Rahmen exakteste Anpassung an die individuellen Körpermaße und Bedürfnisse des Benutzers
- Hohe Gewichtseinsparung durch Verschweißung von Sitzhöhe, Rücken- und Sitzwinkel
- Das Fahrwerk selbst kann ebenso exakt abgestimmt werden und gibt damit größtmögliche Mobilität für perfektes Fahrverhalten
- Die Kombination aus Gewichtersparnis und höchster Festigkeit, sowie die maßgenaue Anpassung für eine optimale Sitzposition und beste Fahreigenschaften unterstützen die rehabilitativen Ziele im Alltag und bei sportlichen Aktivitäten

### EINSATZBEREICH

- Aktiv-Rollstuhl für Benutzer mit hohen Ansprüchen an Gewicht und Fahreigenschaften
- Für den aktiven Rollstuhlfahrer im Alltag

BESTELLUNG / SONDERBAU       KOSTENVORANSCHLAG

**Ausgefülltes Bestellformular bitte faxen an: 05733 922 9311      Kundenservice: 05733 922 311**

Rechnungsanschrift / Kunden-Nr.:

---

Lieferanschrift:

---

Kommission / Bemerkungen:



## HURRICANE DAILY 1.880 SONDERBAU

(Preis für Grundmodell, ohne Seitenteile, ohne Beinstützen)

**3.498,00 €**

Alle Preise verstehen sich zuzüglich der gesetzlichen Mehrwertsteuer! Gültig vom 01.01.2020 – 31.12.2020.  
Es gelten unsere Allgemeinen Geschäftsbedingungen, die Sie auf [www.meyra.de/AGB](http://www.meyra.de/AGB) finden.

Bestellmenge:

### Achtung!

Beim Transport in öffentlichen Verkehrsmitteln (z.B. Zug) können die Abmessungen des Rollstuhles über den Richtwerten der Transportunternehmen liegen. Bitte erkundigen Sie sich im Vorfeld.

Bei der Verwendung von Zusatzantrieben, darf das zulässige Gesamtgewicht nicht überschritten werden.

## 01 Rollstuhlmaße bestimmen

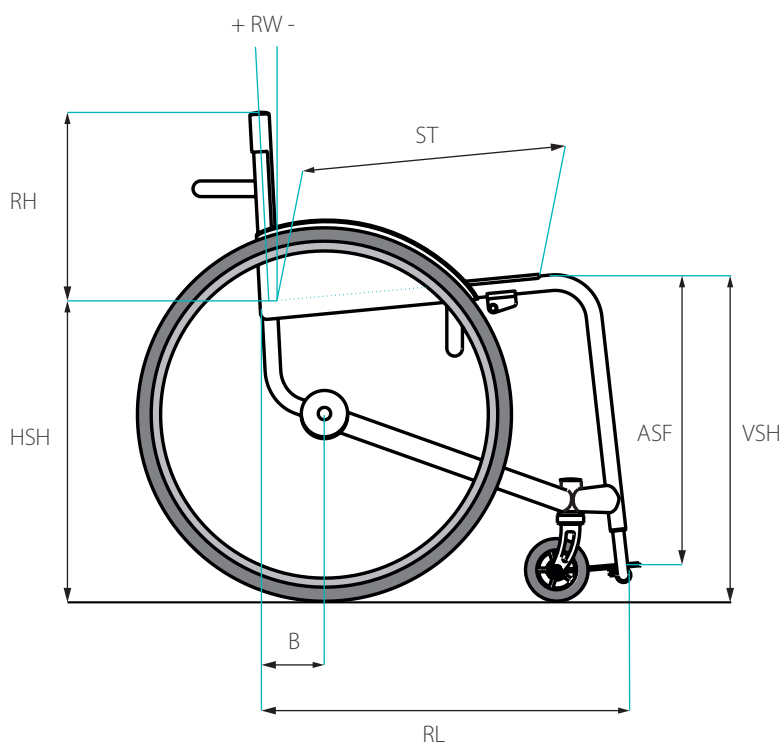
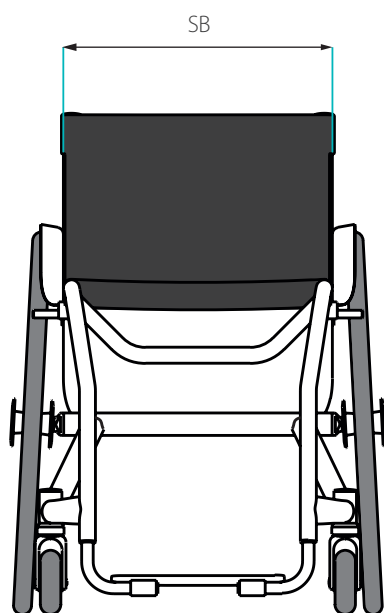

Bitte kreuzen Sie Ihre Auswahl in den Kästchen an

**Standard-Ausführung:** Sollten Sie keine andere Auswahl treffen, liefern wir grundsätzlich in der Standard-Ausführung aus.

## 00 Rahmenform (Rahmenlänge)

	CODE	BEZEICHNUNG	EURO €
<input type="checkbox"/>	348	Alltagsvariante Spezial-Aktivrollstuhl im Sonderbau, inkl. 25 mm Rahmeneinzug pro Seite, bis 150 kg Nutzergewicht	406,00
<input type="checkbox"/>	347	Alltagsvariante Spezial-Aktivrollstuhl im Sonderbau mit offenem S-Rahmen, inkl. 25 mm Rahmeneinzug pro Seite, bis 100 kg Nutzergewicht	406,00
<input type="checkbox"/>	4950	Rahmeneinzug nach Angabe	172,00
<input type="checkbox"/>	600	Sitzwinkel ergonomisch angepasst	172,00
<input type="checkbox"/>	Mitarbeiter-Nummer:		
<input type="checkbox"/>	3918	Ohne Anprobe*	0,00
<input type="checkbox"/>	3920	Anprobe bei MEYRA oder auf Sportveranstaltung (je nach Aufwand sind nachträgliche Änderungen kostenpflichtig*, verlängerte Lieferzeit)	180,00
<input type="checkbox"/>	55700	Anpassung durch MEYRA Spezialisten (Termin nach Absprache)	266,00
<input type="checkbox"/>	3921	Anprobe beim Fachhandel (je nach Aufwand sind nachträgliche Änderungen kostenpflichtig, verlängerte Lieferzeit)	376,00

\*Vormontage, ggfls. Versand, Demontage

## 01 Rollstuhlmaß bestimmen

	BEZEICHNUNG		ANPASSMASS:
B*	Achspannung	in mm	Waagrecht Mitte Antriebsrad bis Hinterkante Rückenrohr in Höhe des Sitzrohres
RL*	Rahmenlänge	in mm	Waagrecht Vorderkante Beinstützenrohr bis Hinterkante Rückenrohr in Höhe des Sitzrohres
SB*	Sitzbreite	in mm	Von Sitzrohräußenkante zu Sitzrohräußenkante
ST*	Sitztiefe	in mm	Vorderkante Rückenrohr bis vorderster Punkt der Sitzfläche
HSH*	Hintere Sitzhöhe	in mm	Von Fahrbahnebene bis Sitzrohrüberkante hinten
VSH*	Vordere Sitzhöhe	in mm	Von Fahrbahnebene bis Sitzrohrüberkante vorne
MSH	Mittlere Sitzhöhe	in mm	Nur in Verbindung mit ergonomischen Sitzwinkel CODE 600
C	Sitzposition	in mm	Nur in Verbindung mit ergonomischen Sitzwinkel CODE 600
	Rahmeneinzug	in mm	
ASF*	Abstand vordere Sitzhöhe zu Fußplatte	in mm	Senkrecht Sitzrohrüberkante bis Oberkante Fußplatte
RH*	Rückenhöhe	in mm	
RW*	Rückenlehnenwinkel	in Grad	Ohne Angabe 90° Standard senkrecht zum Boden +/- Angabe berücksichtigen

\*Diese Maße werden für den 3D-Konfigurator benötigt.

**Neu:**  
**3D-Konfigurator**

Ab sofort haben Sie die Möglichkeit im Vorfeld Ihren Hurricane Alltag / Hurricane S als 3D-Zeichnung darstellen zu lassen.

Bitte kreuzen Sie Ihre Auswahl in den Kästchen an

**Standard-Ausführung:** Sollten Sie keine andere Auswahl treffen, liefern wir grundsätzlich in der Standard-Ausführung aus.

## 02 Sitz- und Rückensystem Rückengurt

	CODE	BEZEICHNUNG	EURO €
<input type="checkbox"/>	235	Sitz- und Rückengurt schwarz	0,00
<input type="checkbox"/>	292	Rückengurt, über Klettbänder anatomisch anpassbar, atmungsaktiv	112,00

### Rückenlehnenoptionen

	CODE	BEZEICHNUNG	EURO €
<input type="checkbox"/>	411	Ohne Schiebegriffe	0,00
<input type="checkbox"/>	413	Schiebegriffe kurz, fest, anatomisch geformt	54,00
<input type="checkbox"/>	141	Schiebegriffe, abschwenkbar	174,00
<input type="checkbox"/>	3001	Rücken auf den Sitz abklappbar, nur in Verbindung mit hochschwenkbarem Seitenteil CODE 3002	326,00

### Sitzkissen (Material und Farbe wie Rücken)

<input type="checkbox"/>	739	Sitzkissen	30 mm	weich	120,00
<input type="checkbox"/>	740	Sitzkissen	50 mm	weich	120,00
<input type="checkbox"/>	719	Sitzkissen	30 mm	hart	120,00
<input type="checkbox"/>	720	Sitzkissen	50 mm	hart	120,00

## 03 Lenklaufäder

	CODE	BEZEICHNUNG	FELGE	BEREIFUNG	Ø X B	EURO €
<input type="checkbox"/>	151	Lenkrad (Paar)	Kunststoff	Vollgummi	100 x 23 mm	0,00
<input type="checkbox"/>	325	Lenkrad (Paar)	Kunststoff	Vollgummi	125 x 30 mm	0,00
<input type="checkbox"/>	327	Lenkrad (Paar)	Kunststoff	Soft-Vollgummi	142 x 37 mm	0,00
<input type="checkbox"/>	143	Lenkrad (Paar)	Kunststoff	Pannensicher	150 x 32 mm	0,00

Auf Wunsch sind auch kleinere Lenkrollen verfügbar, bitte erfragen Sie die Größen gesondert!

Bitte kreuzen Sie Ihre Auswahl in den Kästchen an

**Standard-Ausführung:** Sollten Sie keine andere Auswahl treffen, liefern wir grundsätzlich in der Standard-Ausführung aus.

## Lenklaufräder Xtrends

CODE	ARTIKEL	BEZEICHNUNG	FELGE	BEREIFUNG	Ø X B	EURO €	
<input type="checkbox"/>	689	1068963	Lightwheel (Paar)	Kunststoff	Vollgummi transparent / farbig	100 x 23 mm	79,00
<input type="checkbox"/>	689	1072385	Lenkrad (Paar)	Alu Silber	Vollgummi	100 x 32 mm	176,00
<input type="checkbox"/>	689	1072386	Lenkrad (Paar)	Alu Silber	Vollgummi	125 x 32 mm	176,00
<input type="checkbox"/>	689	1081350	Frog legs Lenkrad im Storm Design	Alu Silber	Vollgummi	100 x 32 mm	244,00
<input type="checkbox"/>	689	1081351	Frog legs Lenkrad im Storm Design	Alu schwarz	Vollgummi	100 x 32 mm	244,00
<input type="checkbox"/>	689	1081352	Frog legs Lenkrad im Storm Design	Alu Silber	Vollgummi	125 x 32 mm	244,00
<input type="checkbox"/>	689	1081353	Frog legs Lenkrad im Storm Design	Alu schwarz	Vollgummi	125 x 32 mm	244,00
<input type="checkbox"/>	689	Frog legs Lenkrad (Paar) <input type="checkbox"/> silber 1081340 <input type="checkbox"/> schwarz 1081341 <input type="checkbox"/> orange 1081342 <input type="checkbox"/> rot 1081343 <input type="checkbox"/> blau 1081344 <input type="checkbox"/> weiß 1083136		Vollgummi	100 x 36 mm	222,00	
<input type="checkbox"/>	689	Frog legs Lenkrad (Paar) <input type="checkbox"/> silber 1081345 <input type="checkbox"/> schwarz 1081346 <input type="checkbox"/> orange 1081347 <input type="checkbox"/> rot 1081348 <input type="checkbox"/> blau 1081349 <input type="checkbox"/> weiß 1083737		Vollgummi	125 x 36 mm	222,00	

## 04 Antriebsräder (Typ)

CODE	BEZEICHNUNG	Ø	Ø	EURO €
<input type="checkbox"/>	651 SILVERDESIGN mit Radialspeichung und Hochflanschnabe inkl. Steckachse (Paar)	24"	-	0,00
<input type="checkbox"/>	2651 Standard-Rad schwarz, inkl. Steckachse (Paar)	24"	-	0,00
<input type="checkbox"/>	695 Aktiv-Rad mit Radialspeichung, Hochflanschnabe, Hohlkammerfelge (Jumbofelge) in schwarz (Paar) Empfohlen ab 100 kg Nutzergewicht oder bei dynamischer Fahrweise!	24"	-	186,00
<input type="checkbox"/>	4964 Spinergy-Rad 12 Speichen schwarz, 4 mm, (Paar) (Auf Anfrage weiße und orange Speichen möglich, gegen Aufpreis)	24"	-	586,00

Bitte kreuzen Sie Ihre Auswahl in den Kästchen an

**Standard-Ausführung:** Sollten Sie keine andere Auswahl treffen, liefern wir grundsätzlich in der Standard-Ausführung aus.

### Antriebsräder Xtrends (Weitere Rädervarianten auf Anfrage gegen Aufpreis)

CODE	ARTIKEL	BEZEICHNUNG	Ø	HMV-NR	EURO €
<input type="checkbox"/>	688	1085185	Spinergy Carbon Antriebsrad, Speichen schwarz inkl. Schwalbe One Bereifung und Edelstahl Greifreifen	24" x 1"	848,00
<input type="checkbox"/>	688	1075478	Aktiv-Rad mit Radialspeichung, Hochflanschnabe, Hohlkammerfelge (Jumbofelge) in schwarz, inkl. Marathon Plus Evolution und Edelstahl-Greifring (Paar). Empfohlen ab 100 kg Nutzergewicht oder bei dynamischer Fahrweise!	25" x 1"	570,00
<input type="checkbox"/>	688	1075479	Aktiv-Rad mit Radialspeichung, Hochflanschnabe, Hohlkammerfelge (Jumbofelge) in schwarz, inkl. Marathon Plus Evolution und Edelstahl-Greifring (Paar). Empfohlen ab 100 kg Nutzergewicht oder bei dynamischer Fahrweise!	26" x 1"	570,00
<input type="checkbox"/>	688	1068707	CROSS-Rad inkl. Alu-Felge und Grob-Stollenbereifung und Edelstahl-Greifring (Paar)	24" x 1,75"	394,00
<input type="checkbox"/>	688	1068712	Ultra Light inkl. 8 bar Hochdruckbereifung und Alu-Greifring (Paar)	24" x 1"	566,00
<input type="checkbox"/>	688	1068713	Black Light inkl. Marathon Plus Evolution und Alu-Greifring (Paar)	24 x 1"	18.99.99.0499 566,00
<input type="checkbox"/>	688	<input type="checkbox"/> blau 1080426 <input type="checkbox"/> rot 1080427 <input type="checkbox"/> gelb 1080428	Neues Aktiv-Rad mit Radialspeichung, Schwalbe ONE Bereifung, Nabe, Felge und Greifreifen farbig	24 x 1"	568,00

### Antriebsradgrößen

<input type="checkbox"/>	61	Antriebsräder	24"	0,00
--------------------------	----	---------------	-----	------

### Antriebsradoptionen Radsturz

<input type="checkbox"/>	478	1°-Radsturz		0,00
<input type="checkbox"/>	907	3°-Radsturz		0,00
<input type="checkbox"/>	454	6°-Radsturz		0,00
<input type="checkbox"/>	470	Anderer Radsturz <input type="text"/>	Grad auf Anfrage	128,00

### Radstandverlängerung

<input type="checkbox"/>	899	Radstandverlängerung <input type="text"/>	mm Maß nach Angabe, nur i.V.m CODE 348	410,00
--------------------------	-----	---	--	--------

Bitte kreuzen Sie Ihre Auswahl in den Kästchen an

**Standard-Ausführung:** Sollten Sie keine andere Auswahl treffen, liefern wir grundsätzlich in der Standard-Ausführung aus.

## 05 Greifreifen und Greifreifenoptionen

	CODE	BEZEICHNUNG	Ø	EURO €
<input type="checkbox"/>	493	Edelstahl glänzend poliert	24"	0,00
<input type="checkbox"/>	168	Optigripp-Spezialgreifreifen für Tetraplegiker, schwarz gummiert	24"	352,00
<input type="checkbox"/>	445	Titan mit 6 Haltern	24"	308,00
<input type="checkbox"/>	849	Curve L, Aluminium schwarz gepulvert, ergonomisches Greifreifenprofil, H 31 mm, nur i.V.m. Aktiv-Rad CODE 695 und Spinerger-Rad Code 4964 und Standard-Rad CODE 651 und 2651		320,00
<input type="checkbox"/>	850	Curve L Tetra Grip, antirutsch-beschichtet, Aluminium, für Tetraplegiker geeignet, ergonomisches Greifreifenprofil, H 31 mm, nur i.V. m Aktiv-Rad CODE 695 und Spinerger-Rad Code 4964 und Standard-Rad CODE 651 und 2651		404,00
<input type="checkbox"/>	853	GEKKO, Aluminium schwarz eloxiert mit wechselbarer Gummi-Lippe, ergonomisches Greifreifenprofil, H31mm, nur i.V.m. Aktiv-Rad CODE 695 und Spinerger-Rad Art-Nr. 1073641,1073640 und Standard-Rad CODE 651 und 2651		536,00
<input type="checkbox"/>	692	Greifreifenabstand eng	24"	0,00
<input type="checkbox"/>	693	Greifreifenabstand weit	24"	0,00

## 06 Bereifung

	CODE	BEZEICHNUNG	Ø	EURO €
<input type="checkbox"/>	496	Hochdruckbereifung 8 bar	24 x 1"	0,00
<input type="checkbox"/>	897	Marathon Plus Evolution Bereifung, pannengeschützt	24 x 1"	0,00
<input type="checkbox"/>	363	Schwalbe ONE Bereifung, profillos, pannengeschützt	24 x 1"	98,00

**Hinweis: Reifen bestehen aus einer Gummimischung, die auf einigen Untergründen bleibende oder schwer entfernbare Spuren hinterlassen können (z. B. Kunststoff-, Holz- oder Parkettfußböden, Teppiche, Auslegeware).**

**Für Schäden durch Abrieb an den Untergründen können wir keine Haftung übernehmen.**

## 07 Bremsen

	CODE	BEZEICHNUNG	EURO €
<input type="checkbox"/>	305	Druckbremse für Fahrer	0,00
<input type="checkbox"/>	2595	"Light" Druckbremse aus Aluminium, wegschwenkbar	124,00

## 08 Seitenteile und Armlehnen

**Beachten Sie die gekennzeichneten Funktionseigenschaften!**

1 = verschweißt 2 = verschraubt 3 = hochschwenkbar 4 = mit Radüberdeckung

	CODE	BEZEICHNUNG	1	2	3	4	EURO €
<input type="checkbox"/>	100	Seitenteil aus Aluminium, inkl. Radüberdeckung	-	●	-	●	254,00
<input type="checkbox"/>	3002	Seitenteil aus Aluminium, hochschwenkbar Nur in Verbindung mit abklappbarem Rücken CODE 3001	-	●	●	●	242,00
<input type="checkbox"/>	101	Seitenteil aus Aluminium, inkl. Radüberdeckung, verschweißt	●	-	-	●	330,00
<input type="checkbox"/>	783	Seitenteil aus Carbon	-	●	-	●	512,00



Bitte kreuzen Sie Ihre Auswahl in den Kästchen an

**Standard-Ausführung:** Sollten Sie keine andere Auswahl treffen, liefern wir grundsätzlich in der Standard-Ausführung aus.

## 09 Fußstützen

↑ Höhenverstellbar

↻ Winkelverstellbar

	CODE	BEZEICHNUNG	EURO €
<input type="checkbox"/>	311	Fußaufstandsbügel aus Aluminium	314,00
<input type="checkbox"/>	315	Fußaufstandsbügel aus Aluminium, inkl. Fußplatte aus Aluminium	318,00
<input type="checkbox"/>	3003	Fußaufstandsbügel aus Aluminium, inkl. Fußplatte aus Aluminium, höhen- und winkelverstellbar	340,00

## 10 Zubehörtartikel rund um den Rollstuhl Hand- und Speichenschutz

	CODE	BEZEICHNUNG	EURO €
<input type="checkbox"/>	490	Transparent (Hurricane Das Original)	148,00

### Stützrollen

<input type="checkbox"/>	713	1 Stützrolle, wegschwenkbar, <b>rechts</b> montiert	137,00
<input type="checkbox"/>	691	Stützrollen, 1 Paar, wegschwenkbar (empfohlen)	274,00

### Sonstiges Zubehör

<input type="checkbox"/>	359	Wadengurt-Schnellbefestigung aus Kunststoff, verstärkt nicht für S-Rahmen CODE 347	0,00
<input type="checkbox"/>	261519600	Rädertasche „Black Wheel Case“, passend für max. 2 x 24“ Räder bzw. je 1 x 25“ oder 26“ Rad	114,00
<input type="checkbox"/>	597	Beinschutzpolster zur Dekubitusprophylaxe	124,00

## 11 Rahmenfarben

	CODE	BEZEICHNUNG	EURO €
<input type="checkbox"/>	176	Alu Natur	0,00
<input type="checkbox"/>	130	Titangrau	0,00
<input type="checkbox"/>	2185	Braunmetallic	0,00
<input type="checkbox"/>	206	Mattschwarz	0,00
<input type="checkbox"/>	216	Tiefschwarz	0,00
<input type="checkbox"/>	4023	Signalweiß	0,00
<input type="checkbox"/>	227	Rotmetallic	120,00
<input type="checkbox"/>	183	Silbermetallic	120,00
<input type="checkbox"/>	4922	Greenmetallic	120,00
<input type="checkbox"/>	4923	Orangemetallic	120,00

Weitere Rahmenfarben sind gegen Aufpreis auf Anfrage möglich! Siehe Farbenpalette in der Katalogeinleitung.

Datum:

Unterschrift:

Stand: 03.02.2020

### BENUTZERDATEN

Vorname*:	<input type="text"/>
Name*:	<input type="text"/>
Straße:	<input type="text"/>
PLZ:	<input type="text"/>
Ort*:	<input type="text"/>
Land:	<input type="text"/>
Geburtsdag*:	<input type="text"/>
Diagnose -1-:	<input type="text"/>
Diagnose -2-:	<input type="text"/>
Telefon :	<input type="text"/>
Handy :	<input type="text"/>
E-Mail:	<input type="text"/>
Auftragsnummer :	<input type="text"/>

\*Pflichteingabefelder!

### ANATOMISCHE MASSE (IN MM):

Zur Bestimmung siehe Skizzen in den beiliegenden Informationen!

1) Sitztiefe* :	<input type="text"/>
2) Sitzbreite* :	<input type="text"/>
3) Brustbreite :	<input type="text"/>
4) Brusttiefe :	<input type="text"/>
5) Ellenbogenhöhe :	<input type="text"/>
6) Achselhöhe :	<input type="text"/>
7) Rückenhöhe :	<input type="text"/>
8) Kopfhöhe :	<input type="text"/>
9) Unterarmlänge :	<input type="text"/>
10) USL*:	<input type="text"/>
Körpergröße*:	<input type="text"/>
Gewicht (kg)*:	<input type="text"/>

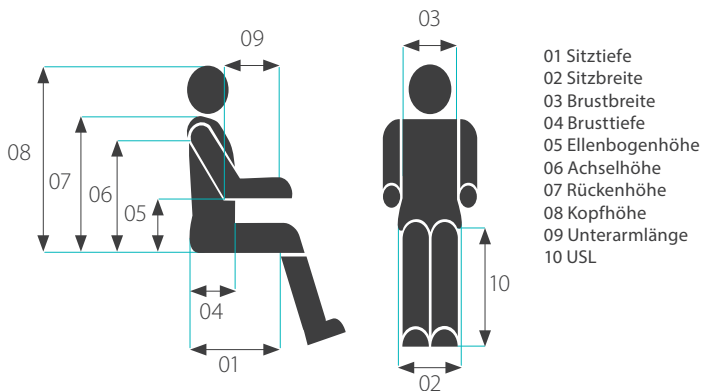

Grundsätzlich sind alle Sitzmaße ohne Sitzkissen gemessen!

Hiermit bestätige ich, dass alle Angaben vollständig und richtig erfasst wurden.

Ich bin damit einverstanden, dass die von mir gemachten Angaben/Daten und die von mir gefertigten Bilder/Videos an die MEYRA GmbH (Meyra-Ring 2, D-32689 Kalletal) und den Fachhandel zwecks Vertragsdurchführung/Herstellung des Produkts weitergegeben werden.

.....  
Datum/Unterschrift

Hiermit wird bestätigt, dass alle Angaben vollständig und richtig erfasst wurden.

.....  
Datum/Unterschrift des Fachhändlers

**Ausgefülltes Bestellformular bitte faxen an: +49 (0)5733 922 9311 Kundenservice: +49 (0)5733 922 0**

## Firmendaten

Ansprechpartner:

Kundennummer bei MEYRA:

Firma:

Adresse:

Telefon:

Fax:

Mobil:

E-Mail:

Eingangsdatum\*:

Antragsnummer\*:

\*Wird von MEYRA ausgefüllt

## Produkt

Modell-Nr.:

Produktname.:

## Beschreibung der Individualisierung (Angaben bitte so genau wie möglich definieren: Krankheitsbild, Besonderheiten etc.):

## Skizzen / Bilder (Ergänzende Skizzen können Sie gerne separat der Mail oder dem Fax beifügen):

Bitte erstellen Sie mir ein unverbindliches Angebot:

\_\_\_\_\_  
Datum

\_\_\_\_\_  
Unterschrift Fachhändler



02

CODE 141



03

Artikel 1072385



03

Artikel 1081342

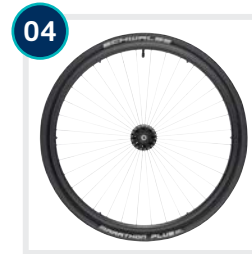

04

CODE 695

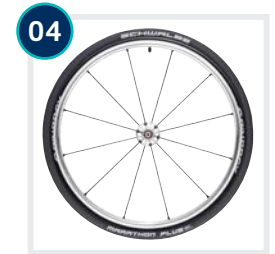

04

CODE 4964

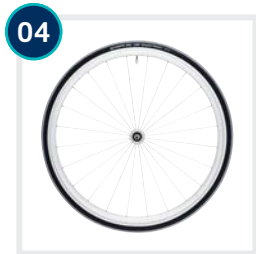

04

Artikel 1068712

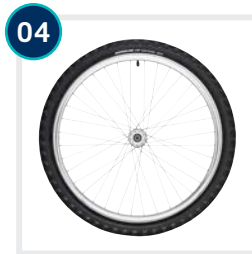

04

Artikel 1068707

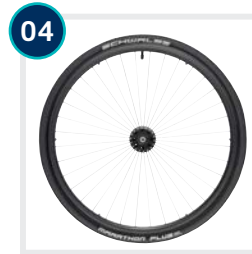

04

Artikel 1075478

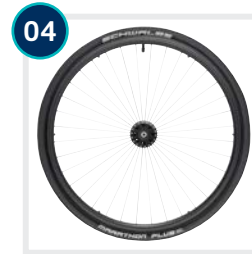

04

Artikel 1075479

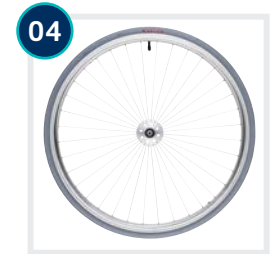

04

CODE 651



05

CODE 849

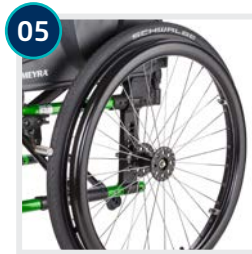

05

CODE 850



05

CODE 853

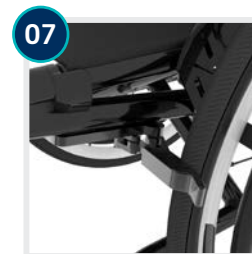

07

CODE 2595



08

CODE 100



08

CODE 3002



10

CODE 597



10

CODE 490

## 1. ALLGEMEINES – GELTUNGSBEREICH

**1.1.** Die nachstehenden Liefer- und Geschäftsbedingungen (AGB) der Firma MEYRA GmbH gelten für alle mit den Kunden des Unternehmens geschlossenen Verträge. Sie gelten auch für alle zukünftigen Geschäfte mit dem Kunden, auch ohne gesonderte neue Vereinbarung.

**1.2.** Der Kunde erkennt die AGB der MEYRA GmbH für den vorliegenden Vertrag und auch für alle zukünftigen Verträge als verbindlich an. Geschäftsbedingungen des Kunden oder Dritter finden keine Anwendung. Derartige Geschäftsbedingungen verpflichten die MEYRA GmbH nicht, auch wenn diesen im Einzelfall nicht noch einmal ausdrücklich widersprochen wird.

**1.3.** Diese Bedingungen gelten nur, wenn der Kunde Unternehmer (§ 14 BGB), eine juristische Person des öffentlichen Rechts oder ein öffentlich-rechtliches Sondervermögen ist.

## 2. ANGEBOT, VERTRAGSSCHLUSS

**2.1.** Angebote der MEYRA GmbH sind freibleibend und nicht verbindlich, sofern sie nicht ausdrücklich als verbindlich gekennzeichnet werden.

**2.2.** Bestellungen oder Aufträge des Kunden kann die MEYRA GmbH innerhalb von 14 Tagen nach Zugang durch eine Angebotsbestätigung in Textform annehmen.

**2.3.** Der Vertrag kommt durch die Angebotsbestätigung in Textform zustande; dies gilt auch für jegliche Änderungen oder Zusätze der Aufträge.

**2.4.** An allen in Zusammenhang mit der Auftragserteilung dem Kunden überlassenen Unterlagen behalten wir uns Eigentums- und Urheberrechte vor. Diese Unterlagen dürfen Dritten nicht zugänglich gemacht werden, es sei denn, wir erteilen unsere ausdrückliche schriftliche Zustimmung. Soweit wir das Angebot des Kunden nicht innerhalb der Frist von 2.2. annehmen, sind diese Unterlagen unverzüglich an uns zurückzusenden.

## 3. PREISE

**3.1.** Die Preise werden ausschließlich in EURO berechnet. Sämtliche Preise sind Nettopreise. Die Mehrwertsteuer in der jeweils gesetzlichen Höhe ist zusätzlich zu entrichten.

**3.2.** Sofern nichts Gegenteiliges schriftlich vereinbart wird, gelten unsere Preise ab Werk ausschließlich Verpackung und Verladung. Kosten der Verpackung und Verladung werden gesondert in Rechnung gestellt.

**3.3.** Soweit Listenpreise zugrunde gelegt werden, gilt die zur Zeit der Auftragserteilung gültige Preisliste. Preisänderungen sind zulässig, wenn zwischen Vertragsabschluss und vereinbartem Liefertermin mehr als vier Monate liegen. Erhöhen sich danach bis zur Fertigstellung die Löhne oder die Materialkosten, so sind wir berechtigt, den Preis angemessen entsprechend den Kostensteigerungen zu erhöhen. Der Kunde ist zum Rücktritt nur berechtigt, wenn die Preiserhöhung den Anstieg der allgemeinen Lebenshaltungskosten zwischen Bestellung und Auslieferung nicht nur unerheblich übersteigt.

**3.4.** Bei Anschlussaufträgen ist die MEYRA GmbH nicht an die Preise aus einem vorhergehenden Vertrag gebunden.

**3.5.** Sollte der Bestellwert unterhalb einer Grenze von 150,00 € Nettowarenwert liegen, so wird ein Mindermengenzuschlag inklusive Frachttanteil von 9,50 € erhoben.

## 4. VERSAND, GEFAHRÜBERGANG

**4.1.** Erfüllungsort für Lieferungen ist der Sitz der MEYRA GmbH, soweit nicht ausdrücklich etwas anderes vereinbart worden ist.

**4.2.** Wird die Ware auf Wunsch des Kunden an diesen versandt, so geht die Gefahr des zufälligen Untergangs oder der zufälligen Verschlechterung der Ware auf den Kunden über, sobald die Ware (auch Teillieferungen) dem zur Ausführung des Versandes

bestimmten Dritten übergeben worden ist. Dies gilt unabhängig davon, ob die Versendung der Ware vom Erfüllungsort erfolgt oder wer die Frachtkosten trägt.

**4.3.** Sollten Ansprüche wegen Transportschäden oder Verlusten gegenüber der MEYRA GmbH geltend gemacht werden, so hat der Kunde den Schaden auf den Frachtdokumenten zu vermerken oder bei Verlusten eine Protokollaufnahme unverzüglich zu veranlassen und uns dies innerhalb einer Woche anzuzeigen.

**4.4.** Eine Versicherung gegen Transportschäden wird nur auf ausdrücklichen Wunsch und auf Kosten des Kunden abgeschlossen.

**4.5.** Bei Verzögerungen der Übergabe oder des Versandes die der Kunde zu vertreten hat, geht die Gefahr mit Anzeige der Versandbereitschaft auf den Kunden über.

**4.6.** Liegen keine besonderen Weisungen des Kunden vor, erfolgt die Wahl des Transportweges und –mittels durch die MEYRA GmbH, ohne Gewährleistung und Haftung für die billigste und schnellste Versandart.

## 5. LIEFERZEIT, LIEFERUMFANG

**5.1.** In Aussicht gestellte Lieferfristen verstehen sich als voraussichtliche Lieferzeiten, es sei denn, es ist ausdrücklich ein bestimmter Termin schriftlich festgelegt worden.

**5.2.** Haben die Parteien eine Lieferfrist vereinbart, so beginnt diese mit dem Datum der Auftragsbestätigung zu laufen. Die Lieferfrist ist eingehalten, wenn bis zu ihrem Ablauf die Ware das Werk verlassen hat oder die Versandbereitschaft mitgeteilt ist.

**5.3.** Die Einhaltung vereinbarter Liefer- und Leistungstermine setzt den rechtzeitigen Eingang sämtlicher vom Kunden beizubringender Unterlagen sowie die rechtzeitige Erteilung aller erforderlichen Auskünfte und die Erfüllung aller sonstigen Verpflichtungen durch den Kunden voraus. Werden diese Voraussetzungen nicht rechtzeitig erfüllt, so verlängern sich die Fristen angemessen.

**5.4.** Die MEYRA GmbH haftet nicht für Lieferverzögerungen aufgrund von höherer Gewalt oder sonstigen, zum Zeitpunkt des Vertragsabschlusses nicht vorhersehbaren Ereignissen (z.B. Streik, Betriebsstörungen, nicht rechtzeitige Eigenbelieferung, Transportverzögerungen, ungünstige Witterungsverhältnisse etc.), die sie nicht zu vertreten hat. Die Lieferfrist verlängert sich um die Dauer des von der MEYRA GmbH nicht zu vertretenden, vorübergehenden Leistungshindernisses zuzüglich einer angemessenen Wiederaufnahmefrist.

**5.5.** Überschreiten die sich daraus ergebenden Verzögerungen die Zeitraum von sechs Wochen, so sind beide Vertragspartner berechtigt, hinsichtlich des betroffenen Leistungsumfanges vom Vertrag zurückzutreten.

**5.6.** Die MEYRA GmbH ist zu Teillieferungen berechtigt, soweit die Teillieferung für den Kunden im Rahmen des vertraglichen Bestimmungszweckes verwendbar ist, die Lieferung der restlichen Waren sichergestellt ist und dem Kunden dadurch keine Mehrkosten entstehen.

## 6. ZAHLUNG

**6.1.** Rechnungsbeträge sind innerhalb von 30 Tagen nach Zugang der Rechnung vollständig auf eines der von uns angegebenen Bankkonten zu zahlen. Handelt es sich bei der Rechnung nicht um eine Ersatzteil-Lieferung oder um eine Reparaturrechnung, ist der Kunde bei Zahlung innerhalb von 8 Tagen nach Rechnungszugang zum Abzug von 2 % Skonto berechtigt.

**6.2.** Schecks und Wechsel nehmen wir nur nach ausdrücklicher Vereinbarung entgegen. Die Annahme erfolgt erfüllungshalber. Rechnungskorrekturen über Schecks und Wechsel stehen unter Vorbehalt der Einlösung. Wertstellungen erfolgen an dem Tag, an dem wir über den Gegenwert endgültig verfügen.

**6.3.** Leistet der Kunde bei Fälligkeit nicht, sind die ausstehenden Beträge mit 8 % über dem jeweiligen Basiszinssatz p.a. zu verzinsen. Die Geltendmachung eines höheren Verzugschadens bleibt vorbehalten.

**6.4.** Kommt der Kunde mit einer Zahlung in Verzug, so werden alle anderen Forderungen, die auf demselben Rechtsverhältnis beruhen, sofort zur Zahlung fällig, ohne dass es einer gesonderten Mitteilung bedarf.

**6.5.** Dem Kunden steht das Recht zur Aufrechnung nur zu, wenn seine Gegenansprüche rechtskräftig festgestellt oder unbestritten sind. Zur Ausübung eines Zurückbehaltungsrechtes ist der Kunde nur insoweit befugt, als sein Gegenanspruch auf dem gleichen Rechtsverhältnis beruht.

**6.6.** Die MEYRA GmbH ist berechtigt, ihre Forderungen aus Lieferungen und Leistungen abzutreten.

## 7. EIGENTUMSVORBEHALT

**7.1.** Die von der MEYRA GmbH gelieferte Ware bleibt bis zur vollständigen Begleichung sämtlicher, auch künftig entstehender Forderungen gegen den Kunden im Eigentum der MEYRA GmbH.

**7.2.** Der Kunde darf die Vorbehaltsware im ordnungsgemäßen Geschäftsbetrieb veräußern. Zu anderen Verfügungen, insbesondere zu Sicherungsübereignungen und Pfändungen, ist er nicht berechtigt. Die Forderungen des Kunden aus der Weiterveräußerung der Vorbehaltsware (einschließlich sonstiger Forderungen wie Versicherungsansprüche oder Ansprüche aus unerlaubter Handlung bei Verlust oder Zerstörung) werden bereits jetzt an die MEYRA GmbH sicherungshalber abgetreten. Die MEYRA GmbH nimmt die Abtretung an. Der Kunde ist zur Einziehung der abgetretenen Forderung berechtigt, solange er seine Zahlungsverpflichtungen erfüllt. Bei Zahlungsverzug des Kunden sind wir berechtigt, die Einziehungsermächtigung zu widerrufen.

**7.3.** Wird die Vorbehaltsware durch den Kunden verarbeitet, so ist hiermit vereinbart, dass die Verarbeitung im Namen und für Rechnung der MEYRA GmbH als Herstellerin erfolgt und diese unmittelbar das Eigentum oder – wenn die Verarbeitung aus oder im Zusammenhang mit Stoffen mehrerer Eigentümer erfolgt oder der Wert der verarbeiteten Sache höher ist als der Wert der gelieferten Waren – das Miteigentum (Bruchteileigentum) an der neu geschaffenen Sache im Verhältnis des Wertes des Liefergegenstandes zum Wert der neu geschaffenen Sache erwirbt. Sofern die MEYRA GmbH ihr Eigentum durch Verbindung oder Vermischung verliert oder sie im Fall der Verarbeitung nicht Eigentümerin des Liefergegenstands werden sollte, so übereignet der Kunde an die MEYRA GmbH hiermit im Vorhinein einen dem anteiligen Wert des Liefergegenstandes entsprechenden Miteigentumsanteil an der einheitlichen Sache. Die MEYRA GmbH nimmt das Angebot hiermit an. Die Übergabe wird ersetzt durch unentgeltliche Verwahrung.

**7.4.** Der Kunde ist verpflichtet, uns unverzüglich Zugriffe Dritter auf die unter Eigentumsvorbehalt gelieferte Ware mitzuteilen und die zur Geltendmachung unserer Rechte erforderlichen Auskünfte zu geben und Unterlagen auszuhändigen. Gleichzeitig hat der Kunde den Dritten auf das Eigentum der MEYRA GmbH unaufgefordert hinzuweisen. Daraus entstehende Kosten hat der Kunde zu tragen.

**7.5.** Die MEYRA GmbH verpflichtet sich, die ihr zustehenden Sicherheiten insoweit auf Verlangen des Kunden freizugeben, als sie den Wert der zu sichernden Forderungen um mehr als 20 % übersteigen. Die Auswahl der freizugebenden Sicherheiten obliegt der MEYRA GmbH.

**7.6.** Für den Fall eines den Kunden betreffenden Insolvenzantrages untersagen wir schon jetzt die Weiterveräußerung oder Verarbeitung unserer Vorbehaltsware und widerrufen unsere Einziehungsermächtigung hinsichtlich der an uns abgetretenen Forderungen.

**7.7.** Im Falle des Zahlungsverzugs des Kunden sind

wir berechtigt, die sofortige Herausgabe der Vorbehaltsware zu verlangen.

## 8. GEWÄHRLEISTUNG / HAFTUNG

**8.1.** Der Kunde hat die gelieferten Waren unverzüglich nach Lieferung zu untersuchen. Soweit es sich um offensichtliche Mängel handelt oder um Mängel, die bei einer gründlichen Untersuchung gefunden worden wären, hat der Kunde Reklamationen innerhalb einer Woche nach Erhalt der Lieferung schriftlich bei uns anzuzeigen. Nach Ablauf dieser Frist ist für diese Mängel jede Haftung ausgeschlossen. Für verborgene Mängel bestehen Gewährleistungsansprüche nur, wenn sie uns innerhalb einer Woche nach Entdeckung schriftlich angezeigt werden.

**8.2.** In Fällen mangelhafter Lieferung steht uns das Recht zu, nach eigener Wahl die mangelhafte Sache nachzubessern oder durch eine mangelfreie Neulieferung zu ersetzen. Der Kunde ist verpflichtet, uns die mangelhafte Sache zur Prüfung und Nachbesserung frei Haus zur Verfügung zu stellen. Misslingt die Nachbesserung oder Nachlieferung, wird sie nicht in angemessener Frist erbracht oder durch uns abgelehnt, kann der Kunde nach seiner Wahl vom Vertrag zurücktreten oder den Kaufpreis mindern. Einer Fristsetzung bedarf es in den Fällen nicht, in denen dieses nach dem Gesetz nicht erforderlich ist.

**8.3.** Die Gewährleistung entfällt, wenn der Kunde ohne unsere Zustimmung den Liefergegenstand ändert oder durch Dritte ändern lässt und die Mängelbeseitigung hierdurch unmöglich oder unzumutbar erschwert wird. In jedem Fall aber hat der Kunde die durch die Änderung entstehenden Mehrkosten der Mängelbeseitigung zu tragen.

**8.4.** Von den vorstehenden Regelungen wird eine etwaige Garantie, die wir gegenüber dem ersten Verwender der Rehabilitationsmittel übernehmen, nicht berührt.

**8.5.** Von der Gewährleistung ausgenommen ist der funktionsbedingte Verschleiß aller von uns gelieferten Artikel, Baugruppen, Batterien und Ersatzteilen sowie die ungeeignete oder unsachgemäße Lagerung, Verwendung oder Behandlung der Waren.

**8.6.** Weitergehende Ansprüche des Kunden, insbesondere auf Schadensersatz statt der Leistung und auf Ersatz eines sonstigen unmittelbaren oder mittelbaren Schadens – einschließlich Begleit- oder Folgeschadens, gleichgültig aus welchem Rechtsgrund – sind ausgeschlossen. Dies gilt nicht, wenn die MEYRA GmbH einen Rechts- oder Sachmangel arglistig verschwiegen hat oder der Schaden auf Vorsatz oder grober Fahrlässigkeit der MEYRA GmbH, ihrer gesetzlichen Vertreter oder Erfüllungsgehilfen beruht oder eine fahrlässige Verletzung wesentlicher Vertragspflichten vorliegt. Als wesentliche Vertragspflichten sind solche Verpflichtungen zu verstehen, deren Erfüllung die ordnungsgemäße Durchführung des Vertrags überhaupt erst ermöglicht und auf deren Einhaltung der Vertragspartner regelmäßig vertraut und vertrauen darf. Im Falle leicht fahrlässig verursachter Sach- und Vermögensschäden ist die Ersatzpflicht der MEYRA GmbH jedoch der Höhe nach auf den vertragstypischen, vorhersehbaren Schaden beschränkt. Ausgeschlossen sind des Weiteren nicht Körper- und/oder Gesundheitsschäden, die durch eine schuldhaft Pflichtverletzung der MEYRA GmbH, ihrer gesetzlichen Vertreter oder Erfüllungsgehilfen entstanden sind.

**8.7.** Unberührt bleibt eine Haftung nach dem Produkthaftungsgesetz.

## 9. VERJÄHRUNG

Ansprüche des Kunden wegen Sachmängeln verjähren in zwei Jahren ab Übergabe/Ablieferung der Ware an den Kunden. Für Austauschgeräte und Reparaturen beträgt die Verjährungsfrist 1 Jahr ab Übergabe/ Ablieferung der Ware an den Kunden. Hiervon ausgenommen sind Schadensersatzansprüche wegen der Verletzung von Leben,

Körper oder Gesundheit und/oder Schadensersatzansprüche aufgrund von grob fahrlässig oder vorsätzlich verursachten Schäden durch die MEYRA GmbH oder ihrer Erfüllungsgehilfen. Insoweit gelten die gesetzlichen Verjährungsfristen.

## 9.1. AUSTAUSCHGERÄTESERVICE

Unabhängig von der Gewährleistung bietet die MEYRA GmbH den Kunden an, defekte Geräte gegen generalüberholte Geräte auszutauschen. Für diese im Austausch angebotenen Geräte gelten die nachfolgenden Bestimmungen:

- Austauschgeräte sind generalüberholt und technisch in Ordnung.
- Das defekte Gerät muss innerhalb von 15 Werktagen an die MEYRA GmbH kostenfrei zurückgeschickt werden. Das zurückgeschickte Gerät geht in unser Eigentum über.
- Erhalten wir das Gerät nicht zurück, berechnen wir für das gelieferte Austauschgerät 95% vom Neukaufpreis.
- Das zurückgeschickte Gerät muss dem gelieferten Austauschgerät in Typ und Ausführung entsprechen. Zudem muss das Gerät wiederverwendbar sein und darf nur dem normalen Gebrauch entsprechende Abnutzungsspuren aufweisen.
- Die Beurteilung, ob das zurückgeschickte Gerät die vorgenannten Bedingungen erfüllt, obliegt der MEYRA GmbH. Sollten die Bedingungen nicht erfüllt sein, berechnen wir für das gelieferte Austauschgerät ebenfalls den oben genannten Betrag abzüglich des Restwertes des zurückgeschickten Geräts.

## 10. GEWÄHRLEISTUNG DER PRODUKTSICHERHEIT

### 10.1. PRODUKTRÜCKRUF

Soweit aufgrund eines Mangels der gelieferten Ware oder aufgrund bestehender gesetzlicher Verpflichtungen ein Produktrückruf erforderlich ist, ist der Kunde zur Mitwirkung bei der Durchführung des Produktrückrufes verpflichtet, um einen effizienten Durchführung des Produktrückrufes zu ermöglichen. Der Kunde ist insbesondere verpflichtet, die MEYRA GmbH im Falle eines notwendigen Produktrückrufes über den Verbleib der Liefergegenstände in der weiteren Lieferkette bis zum Endkunden zu informieren. Dazu muss der Kunde laufend eine geeignete Dokumentation über den Verbleib der Waren führen und diese auf Verlangen der MEYRA GmbH zur Verfügung stellen. Soweit der Kunde Wiederverkäufer mit der gelieferten Ware beliefert, ist der Kunde verpflichtet, dem Wiederverkäufer die hier bestimmten Mitwirkungsverpflichtungen zur Sicherstellung der Durchführung eines effizienten Produktrückrufes auch dem Wiederverkäufer vertraglich aufzuerlegen.

**10.2.** Der Kunde ist verpflichtet, Endkunden in Handhabung und Gebrauch der gelieferten Produkte durch geschultes Fachpersonal einweisen zu lassen. Soweit der Kunde Wiederverkäufer mit der gelieferten Ware beliefert, ist der Kunde verpflichtet, dem Wiederverkäufer die hier bestimmte Einweisungspflicht in Handhabung und Gebrauch des gelieferten Produktes vertraglich aufzuerlegen.

## 11. HAFTUNG BEI KONSTRUKTIVEN VERÄNDERUNGEN

Es ist zu beachten, dass bei MY INDIVIDUAL verschärfte gesetzliche Bestimmungen gelten. Konstruktive Veränderungen von MEYRA GmbH-Artikeln durch den Kunden oder einem von ihm beauftragten Dritten sind nur zulässig, wenn sie den sicherheitstechnischen Erfordernissen entsprechen und zuvor unsere Geschäftsleitung schriftlich ihr Einverständnis erklärt hat. Zu diesem Zweck ist uns auf Anforderung ein verändertes Modell nebst Konstruktionszeichnung zur Verfügung zu stellen. Werden konstruktive Veränderungen ohne schriftliches Einverständnis unserer Geschäftsleitung vorgenommen und entstehen Dritten aufgrund der Veränderungen Schäden, für die

wir im Außenverhältnis einzustehen haben, so ist der Kunde verpflichtet, uns im Innenverhältnis von sämtlichen Ansprüchen des Dritten freizustellen.

## 12A. WARENRÜCKSENDUNGEN VON FERTIGPRODUKTEN UND BAUGRUPPEN

Warenrücksendungen ohne beigefügte Lieferschein- oder Rechnungskopie werden nicht zurückgenommen. Warenrücksendungen (originalverpackt und absolut neuwertig) werden mit 80 % des Netto-Warenwertes gutgeschrieben. Von der Rücknahme ausgeschlossen sind Artikel, deren Lieferung älter als 3 Monate ist, MY INDIVIDUAL, Hygieneartikel, gebrauchte bzw. gefüllte Batterien und Artikel unter € 100,00 Netto-Warenwert. Des Weiteren angenommen sind individuell gefertigte Rollstühle (z.B.: Kinder- und Adaptiv-Rollstühle). Das Transportrisiko trägt der Versender. Fallen bei genehmigten Rücksendungen Reinigungs- und/oder Desinfektionskosten an, so werden diese mit einer Kostenpauschale von mindestens 79 € netto berechnet

## 12B. AUFTRAGSSTORNIERUNGEN VON FERTIGPRODUKTEN

**12B.1.** Auftragsstornierungen ohne vorher vereinbarte Zustimmung durch die MEYRA GmbH sind nicht möglich.

**12B.2.** Stornierungen müssen schriftlich erfolgen.

**12B.3.** Ist eine Zustimmung zum Storno von fertigen, auslieferungsfähigen Produkten erfolgt, dann gilt folgendes:

- Reha-Artikel werden voll gutgeschrieben.
- Rollstühle im Sonderbau sowie Sport-Rollstühle werden grundsätzlich nicht zurückgenommen.
- Bei Stornierung von Adaptiv-Rollstühlen wird ein Kostenanteil von 20 % des Nettowarenwertes einbehalten.

Die Stornogebühr für Elektro-Rollstühle und Scooter beträgt 5 %. Für Standard- bzw. Leichtgewichtrollstühle werden 10 % Stornogebühr berechnet.

## 12C. RÜCKNAHME / ENTSORGUNG

Unsere Preise verstehen sich ausschließlich der Kosten für die Rücknahme und Entsorgung von kompletten Altgeräten anderer Nutzer als private Haushalte. Auf Wunsch organisieren wir gegen Erstattung der anfallenden Kosten die Rücknahme und Wiederverwertung / Entsorgung auch solcher Geräte, soweit sie von uns vertrieben wurden. Rücksendungen ohne vorher vereinbarte Zustimmung von der MEYRA GmbH sind nicht möglich.

## 13. VERWENDUNG PERSONENBEZOGENER DATEN

Wir sind berechtigt, personenbezogene Daten des Kunden im Rahmen der gesetzlichen Bestimmungen, insbesondere der Datenschutzgrundverordnung, zu speichern und unternehmensintern zu verarbeiten.

## 14. GERICHTSSTAND, ANZUWENDENDENES RECHT, SALVATORISCHE KLAUSEL

**14.1.** Sofern nicht ausdrücklich etwas anderes vereinbart wurde, ist der Geschäftssitz der MEYRA GmbH in Kalletal-Kalldorf Erfüllungsort.

**14.2.** Für alle sich aus dem Vertragsverhältnis ergebenden Rechtsstreitigkeiten bestimmt sich der Gerichtsstand nach unserem Firmensitz in Kalletal-Kalldorf. Wir sind zudem berechtigt, den Kunden auch an seinem Gerichtsstand zu verklagen.

**14.3.** Es findet das Recht der Bundesrepublik Deutschland unter Ausschluss des UN-Kaufrechts Anwendung.

**14.4.** Sollten einzelne Bestimmungen dieser Allgemeinen Geschäftsbedingungen ganz oder teilweise nichtig oder unwirksam sein, so bleibt die Gültigkeit der übrigen Bestimmungen unberührt.